

FORMSTEIN NR. 1

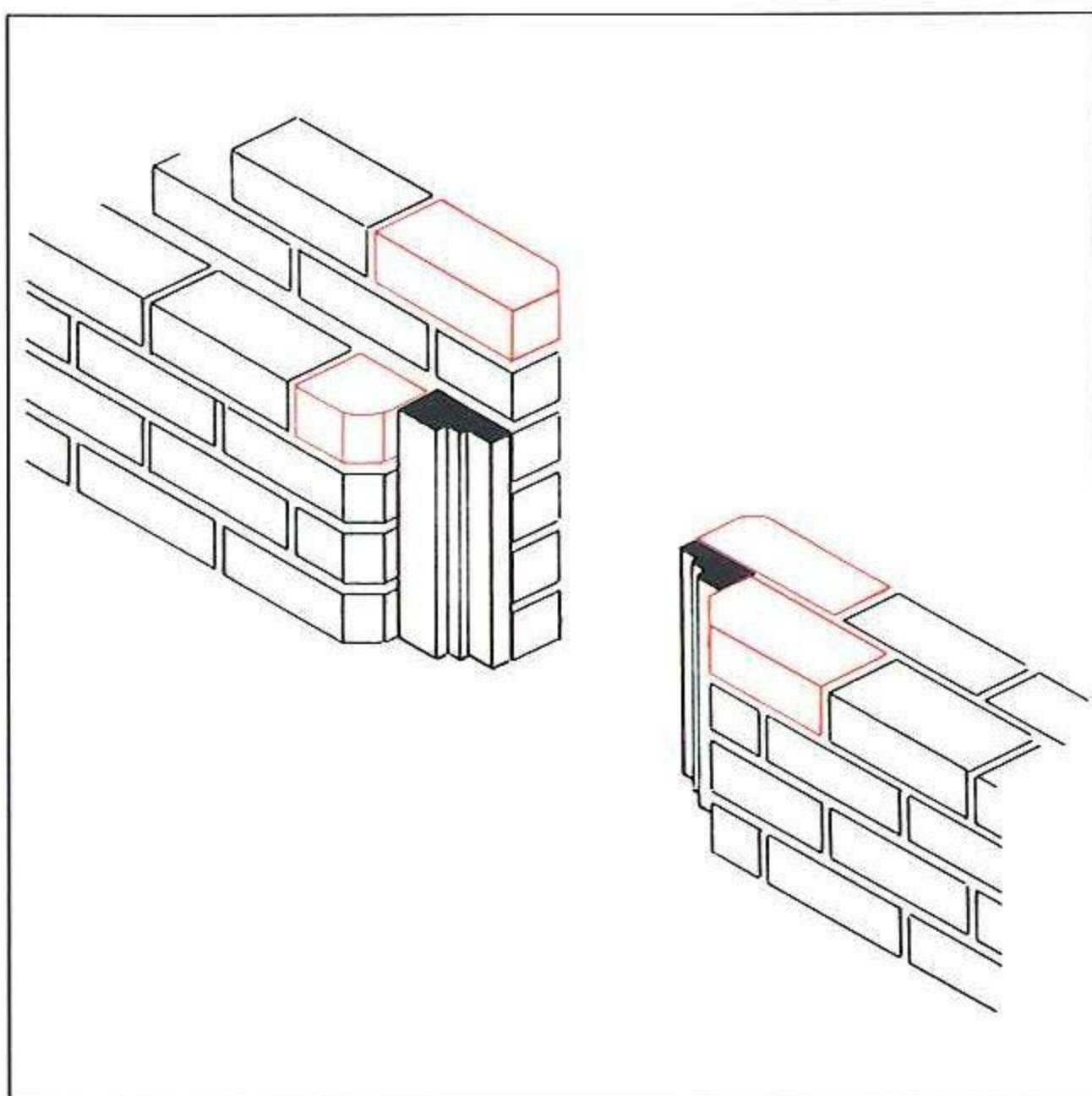

ANWENDUNGSBEISPIEL TÜRLAIBUNG

FORMATE: DF, RF, NF, 2DF
 SONDERABMESSUNGEN UND -FORMEN: auf Anfrage
 FARBEN: Formsteine sind in allen Farben unseres Programms
 lieferbar
 OBERFLÄCHEN: glatt, Struktur auf Anfrage

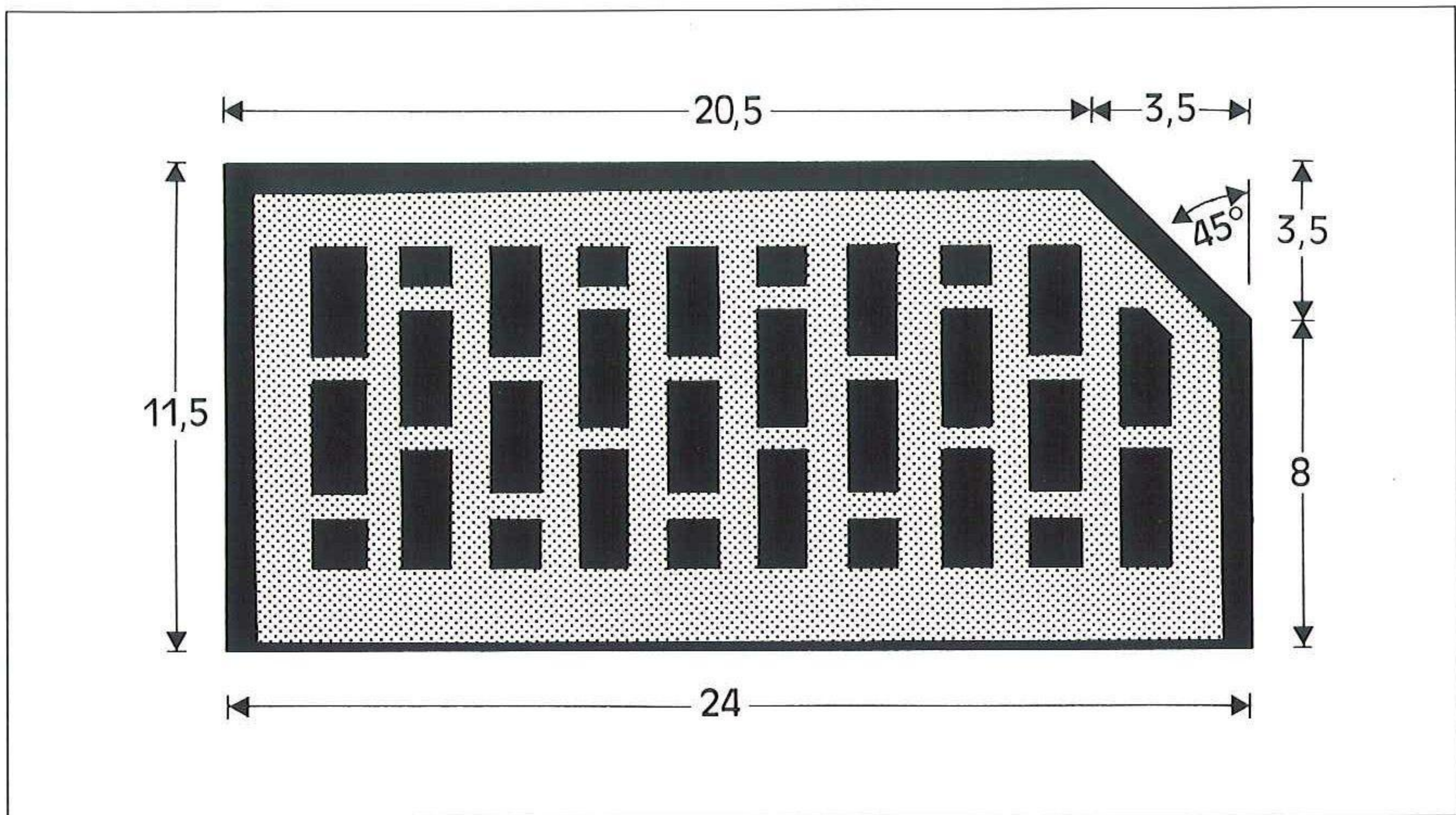

WIR GEHÖREN
ZUM GUTEN TON.

FORMSTEIN NR. 2

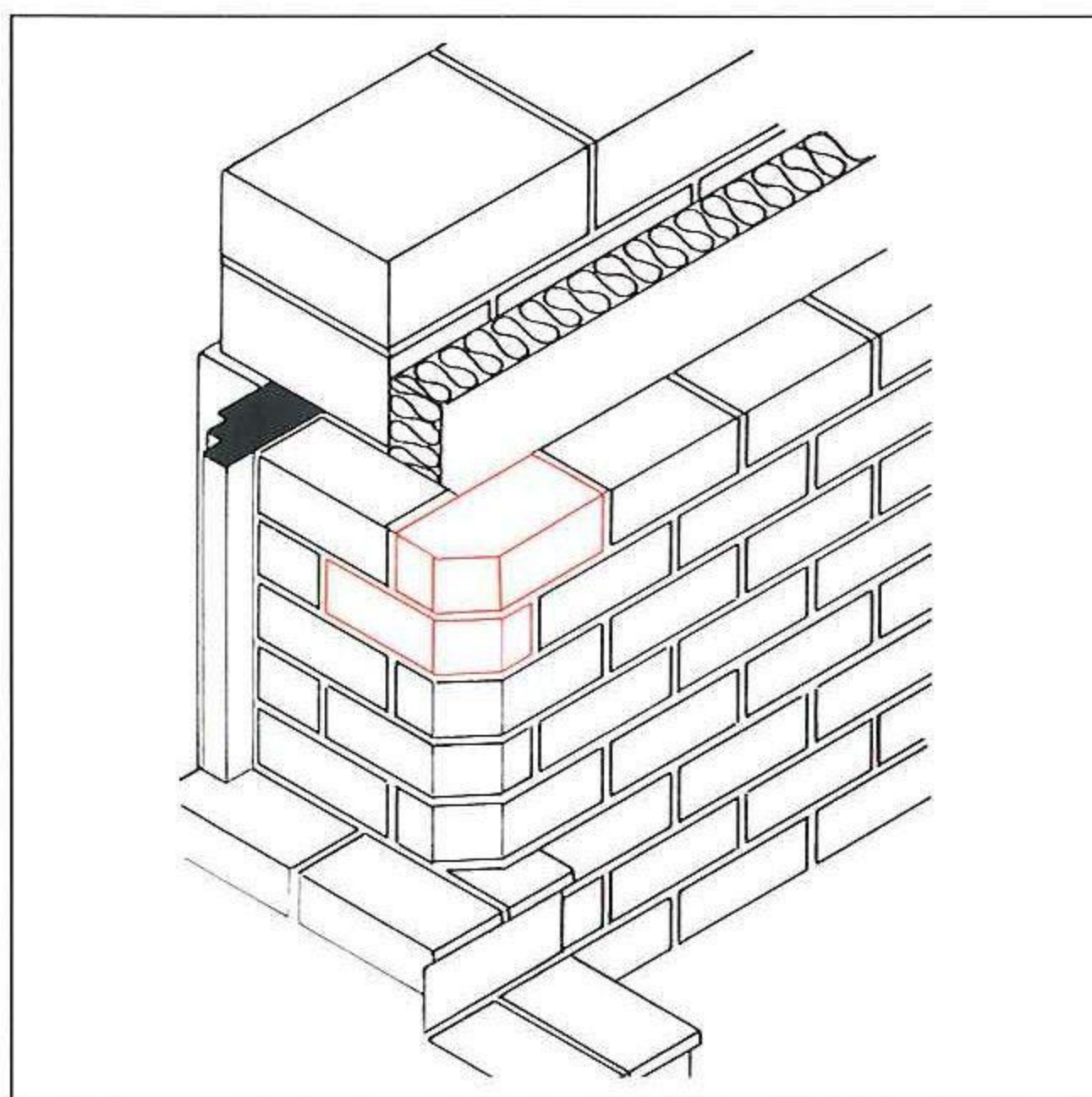
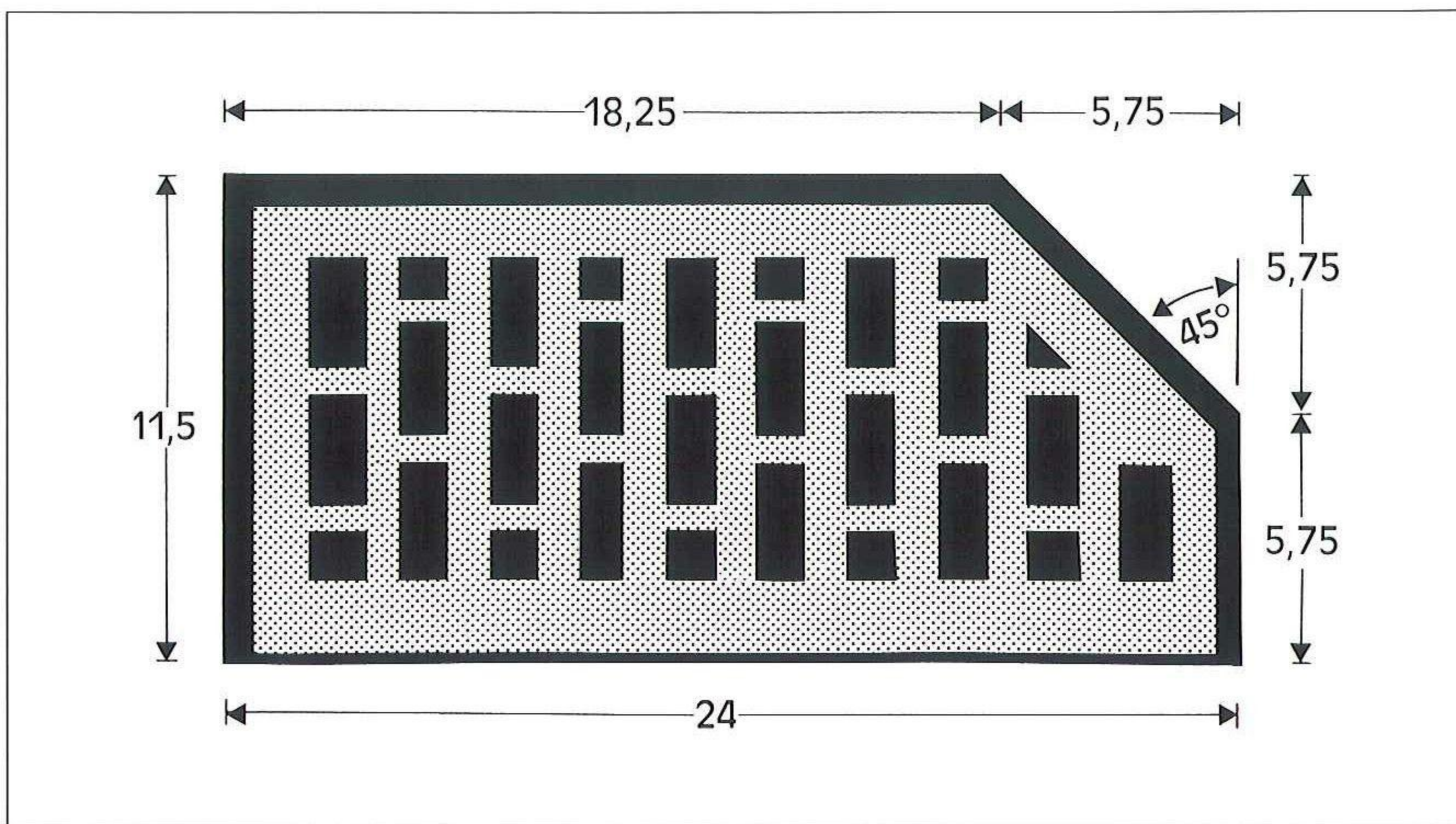

ANWENDUNGSBEISPIEL TÜRLAIBUNG

FORMATE: DF, RF, NF, 2DF
 SONDERABMESSUNGEN UND -FORMEN: auf Anfrage
 FARBEN: Formsteine sind in allen Farben unseres Programms
 lieferbar
 OBERFLÄCHEN: glatt, Struktur auf Anfrage

FORMSTEIN NR. 3

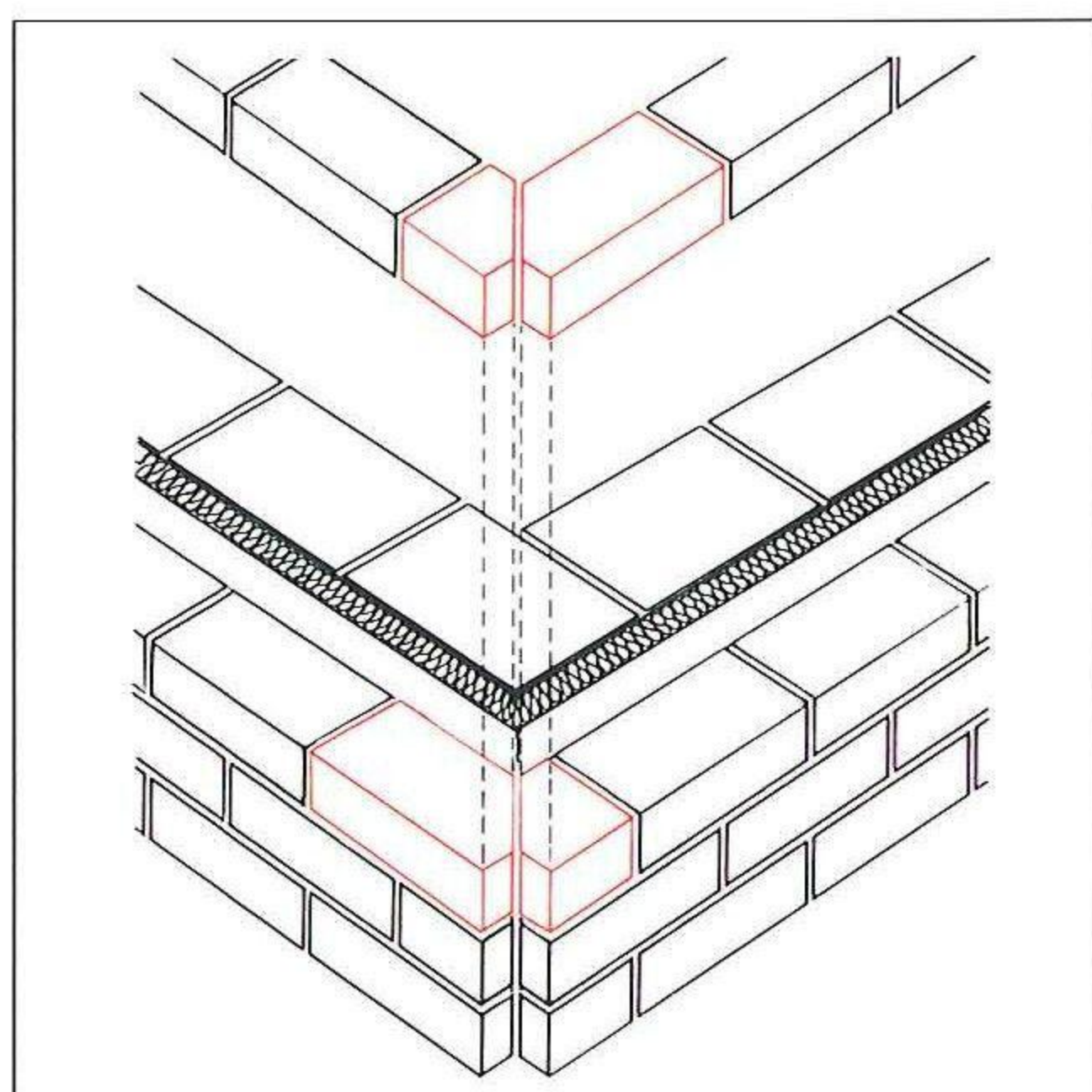
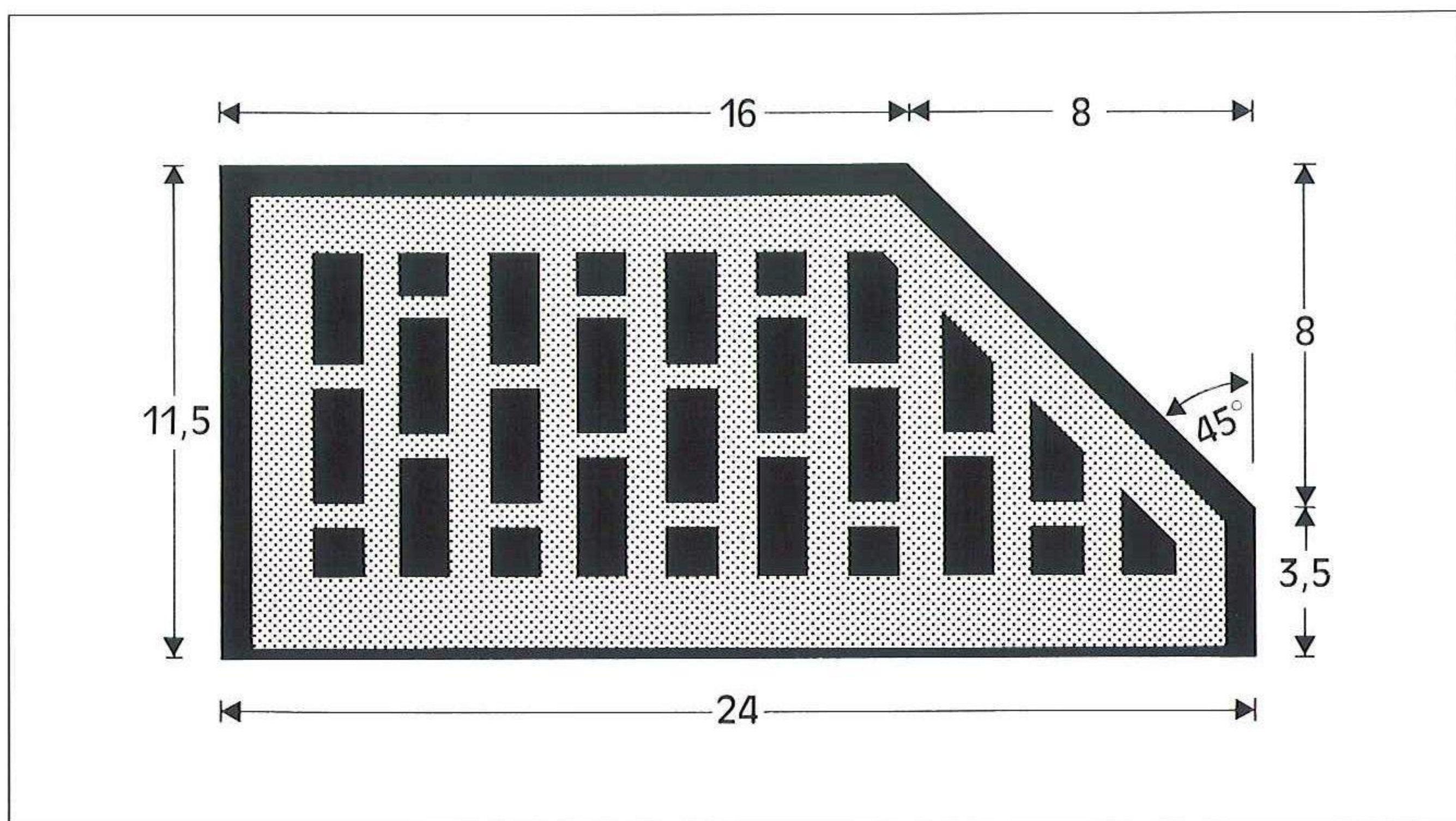

ANWENDUNGSBEISPIEL
ECKENAUSBILDUNG MIT DEHNUNGSFUGE

FORMATE: DF, RF, NF, 2DF
 SONDERABMESSUNGEN UND -FORMEN: auf Anfrage
 FARBEN: Formsteine sind in allen Farben unseres Programms
 lieferbar
 OBERFLÄCHEN: glatt, Struktur auf Anfrage



WIR GEHÖREN
ZUM GUTEN TON.

FORMSTEIN NR. 4

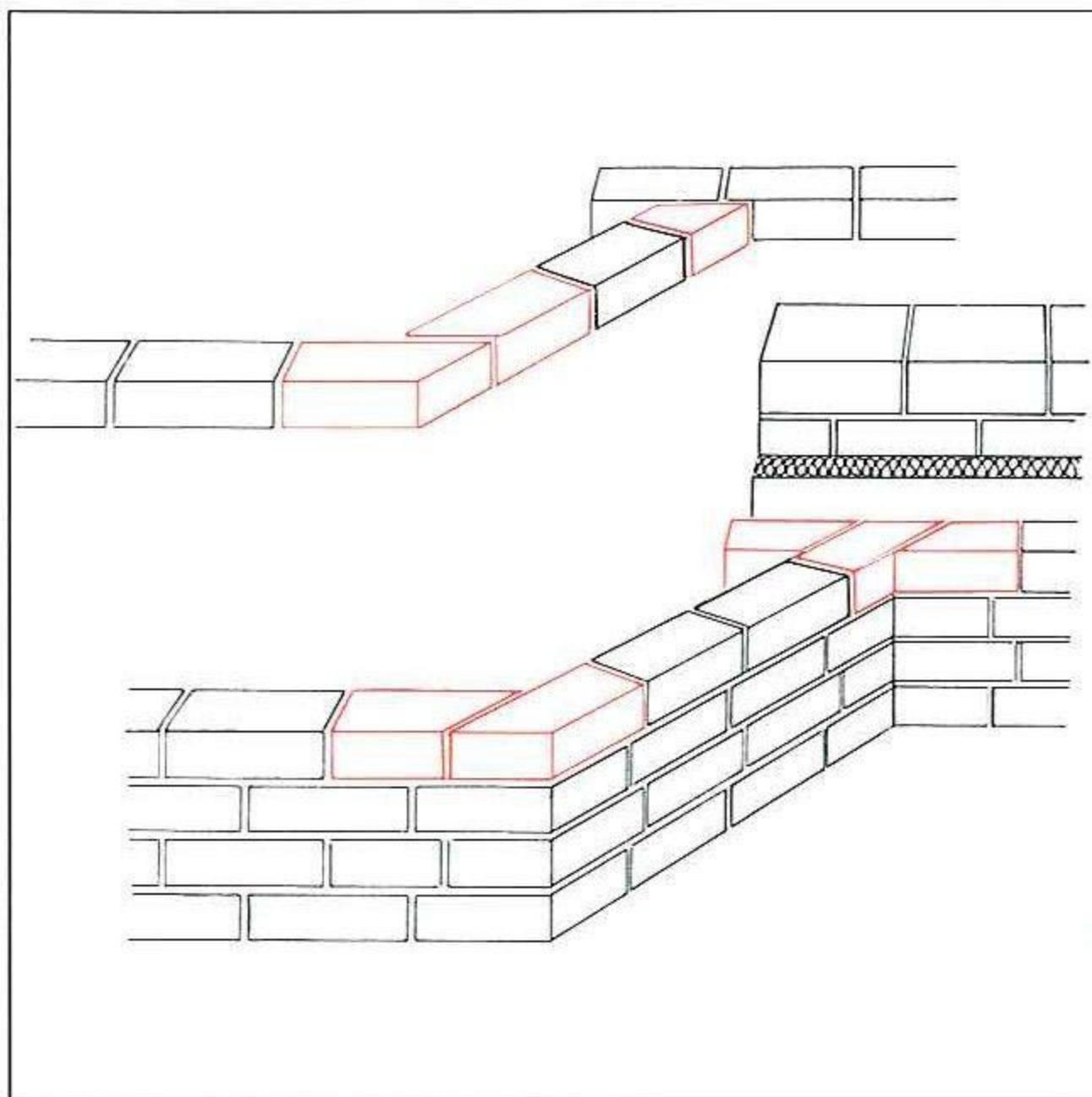
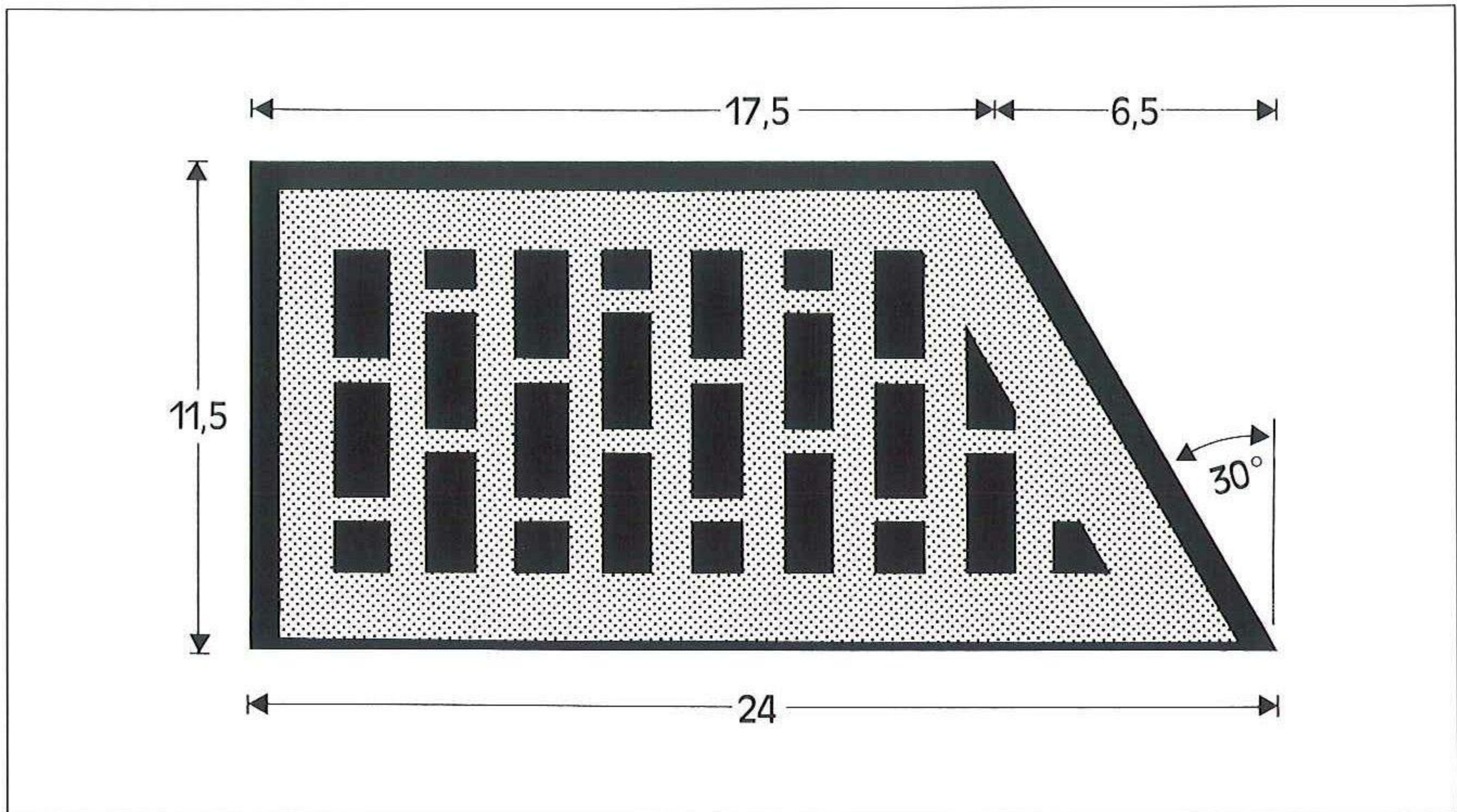

ANWENDUNGSBEISPIEL BALKONBRÜSTUNG

FORMATE: DF, RF, NF, 2DF
SONDERABMESSUNGEN UND -FORMEN: auf Anfrage
FARBEN: Formsteine sind in allen Farben unseres Programms
lieferbar
OBERFLÄCHEN: glatt, Struktur auf Anfrage



WIR GEHÖREN
ZUM GUTEN TON.

FORMSTEIN NR. 5

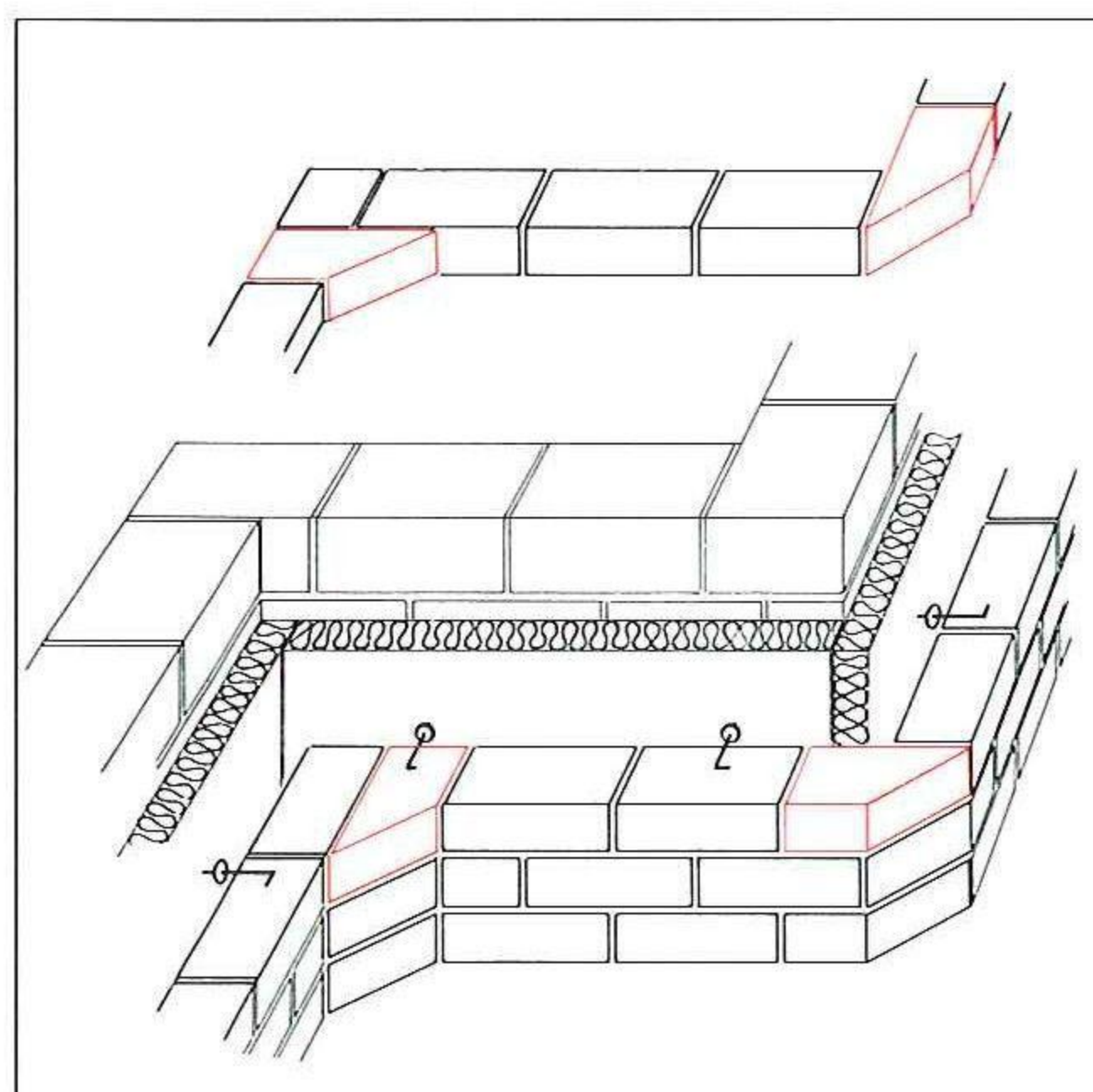
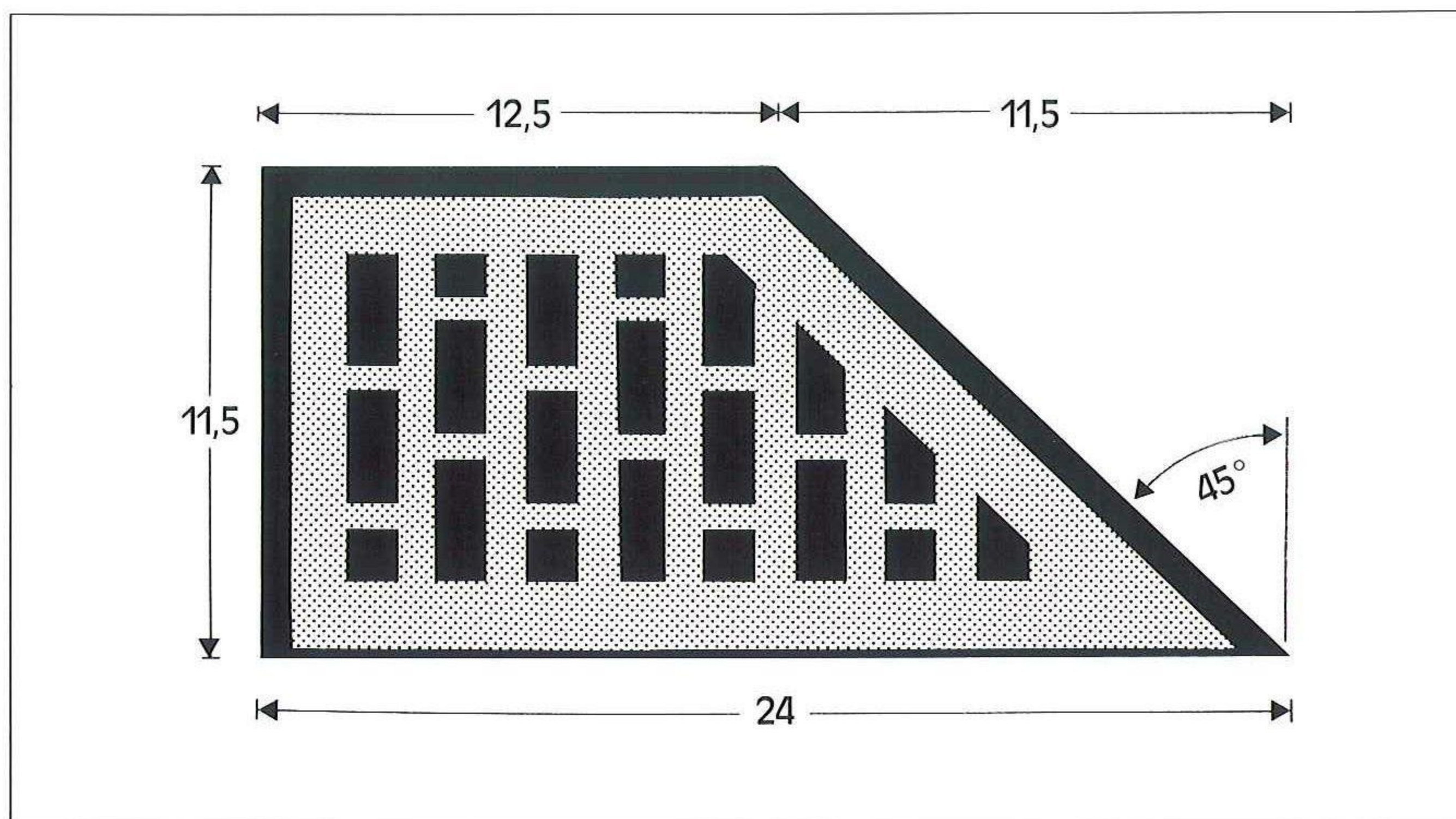

ANWENDUNGSBEISPIEL MAUERECKE

FORMATE: DF, RF, NF, 2DF
SONDERABMESSUNGEN UND -FORMEN: auf Anfrage
FARBEN: Formsteine sind in allen Farben unseres Programms
lieferbar
OBERFLÄCHEN: glatt, Struktur auf Anfrage

FORMSTEIN NR. 6

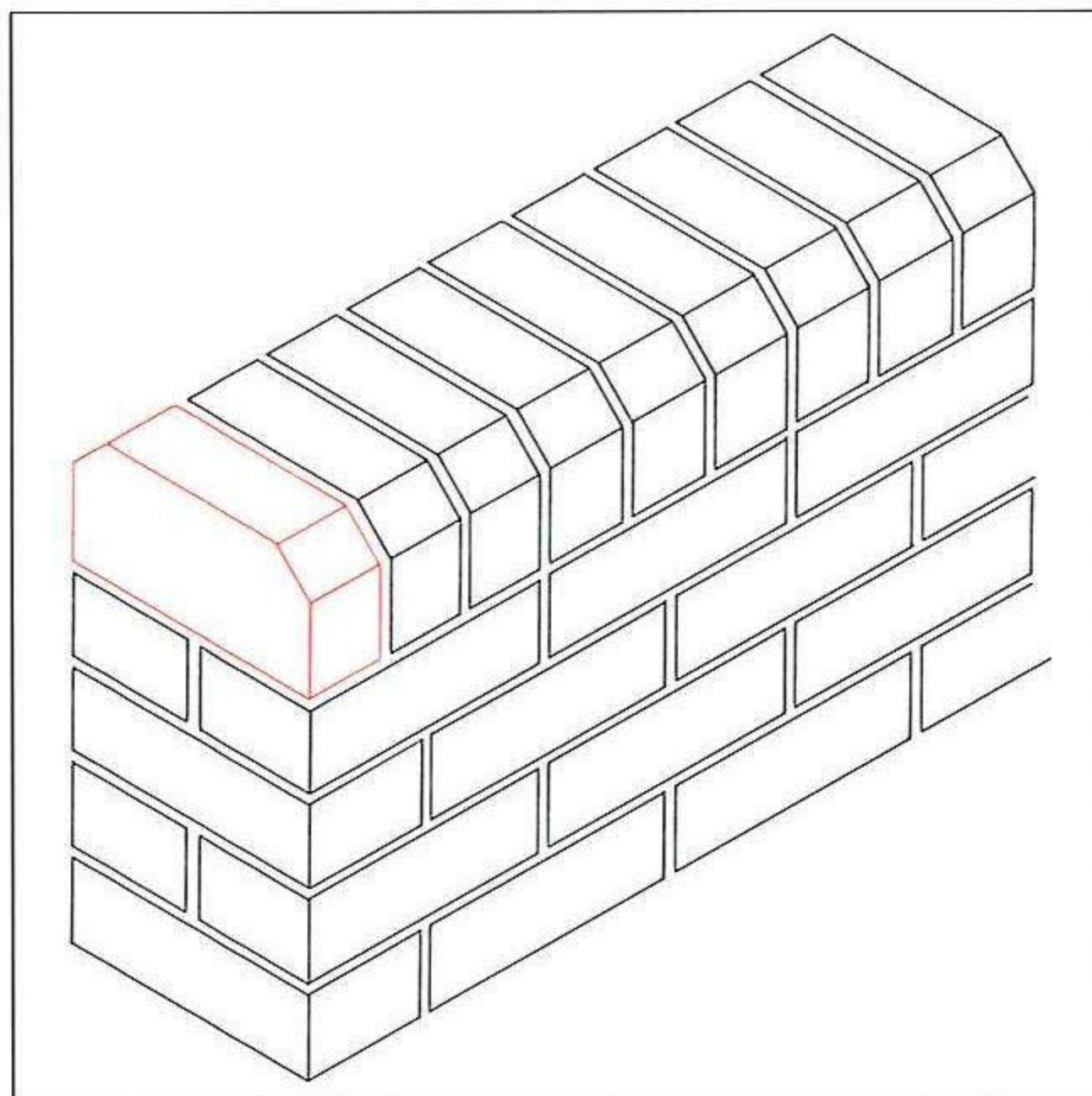
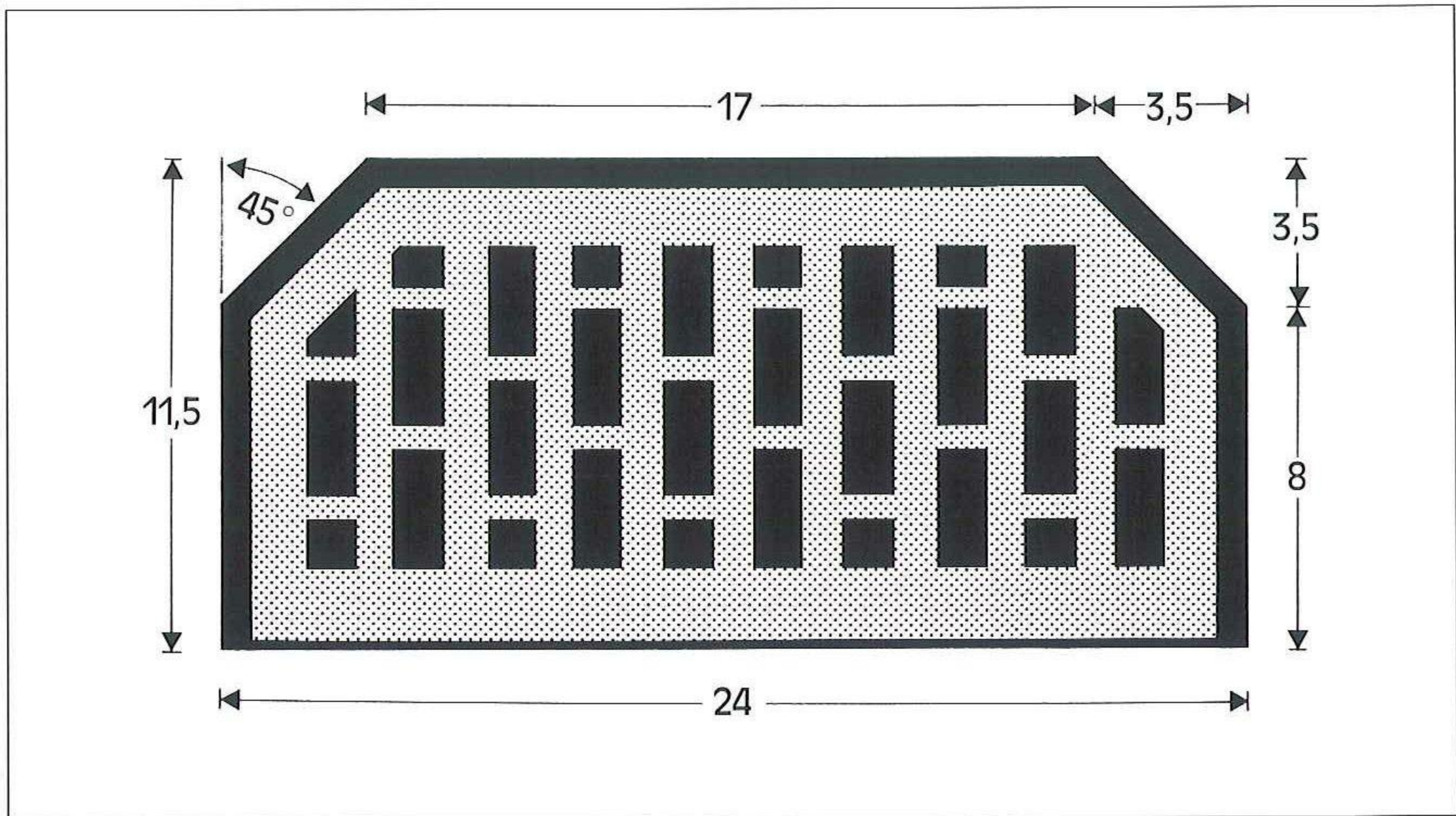

ANWENDUNGSBEISPIEL MAUERABDECKUNG

FORMATE: DF, RF, NF, 2DF

SONDERABMESSUNGEN UND -FORMEN: auf Anfrage

FARBEN: Formsteine sind in allen Farben unseres Programms
lieferbar

OBERFLÄCHEN: glatt, Struktur auf Anfrage



WIR GEHÖREN
ZUM GUTEN TON.

FORMSTEIN NR. 7

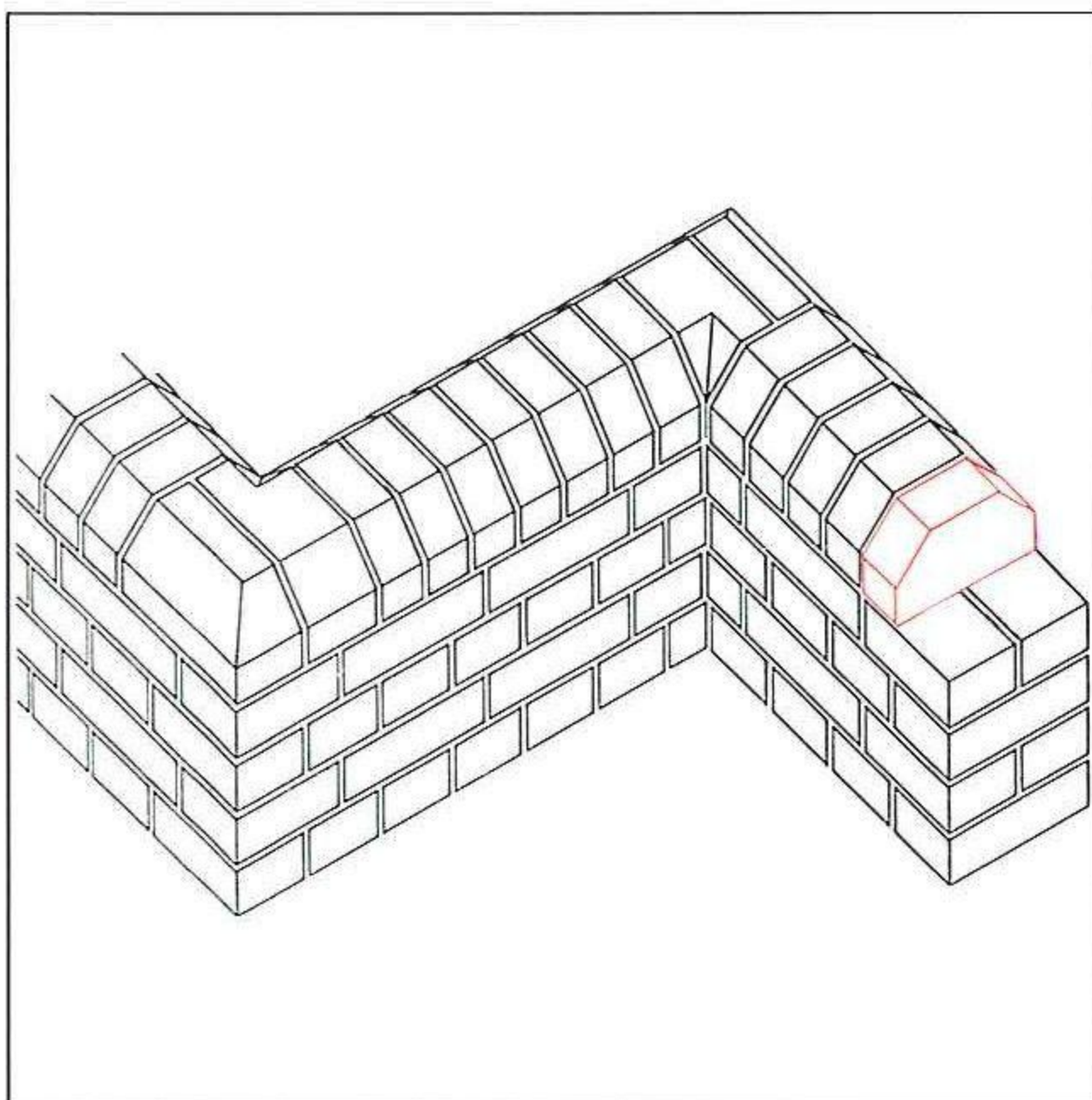
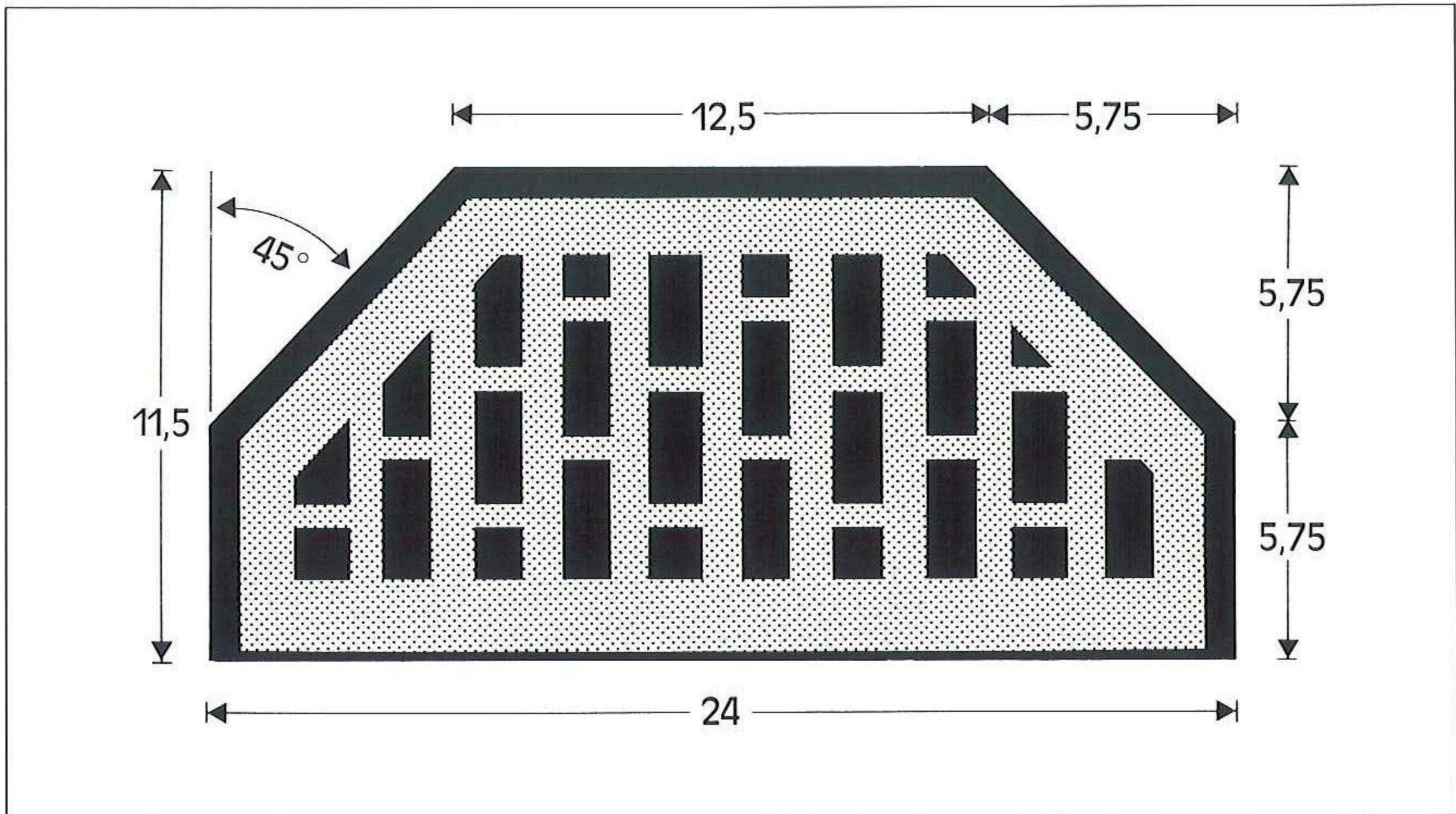

ANWENDUNGSBEISPIEL MAUERABDECKUNG

FORMATE: DF, RF, NF, 2DF
 SONDERABMESSUNGEN UND -FORMEN: auf Anfrage
 FARBEN: Formsteine sind in allen Farben unseres Programms
 lieferbar
 OBERFLÄCHEN: glatt, Struktur auf Anfrage



WIR GEHÖREN
ZUM GUTEN TON.

FORMSTEIN NR. 8

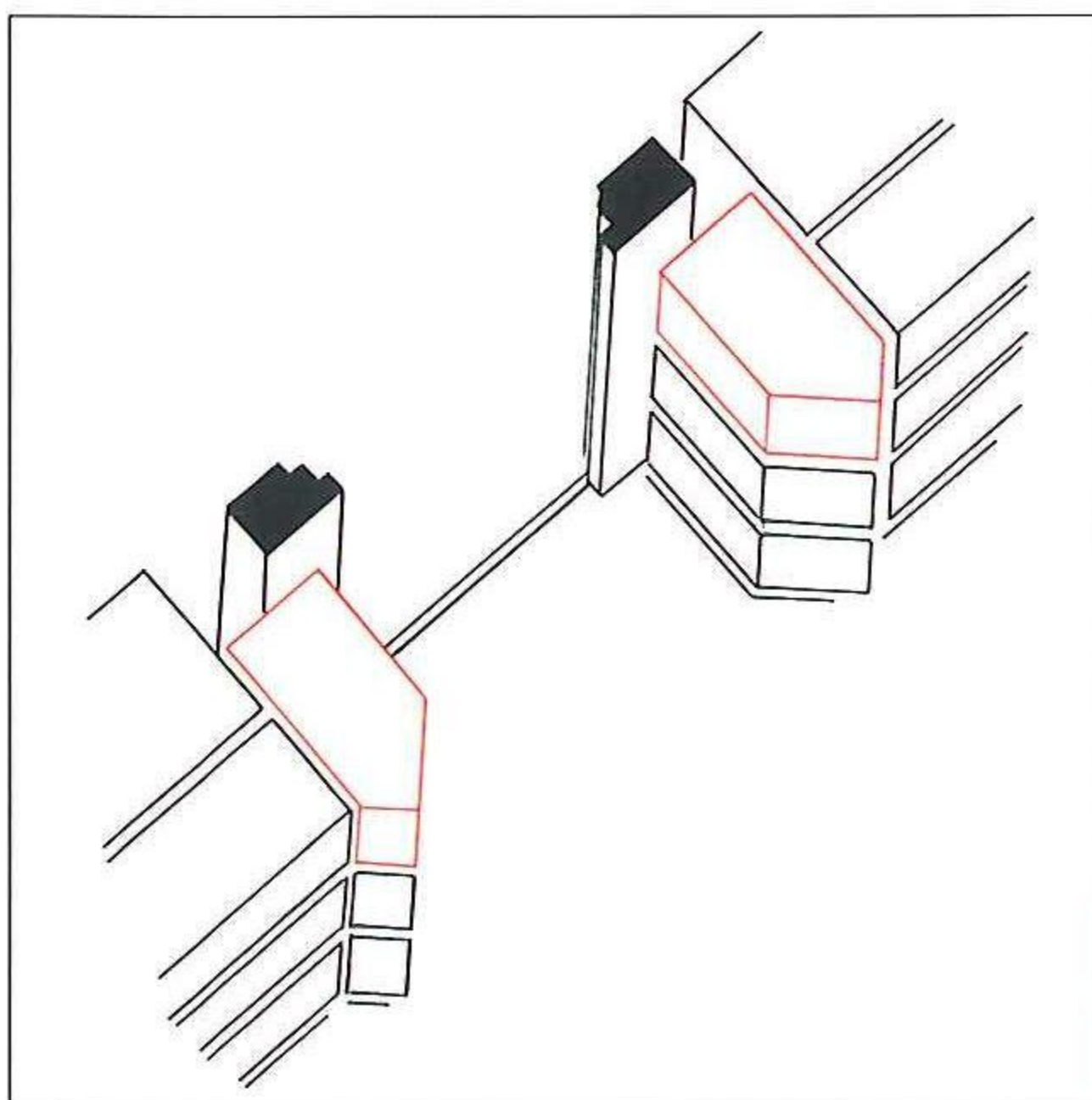
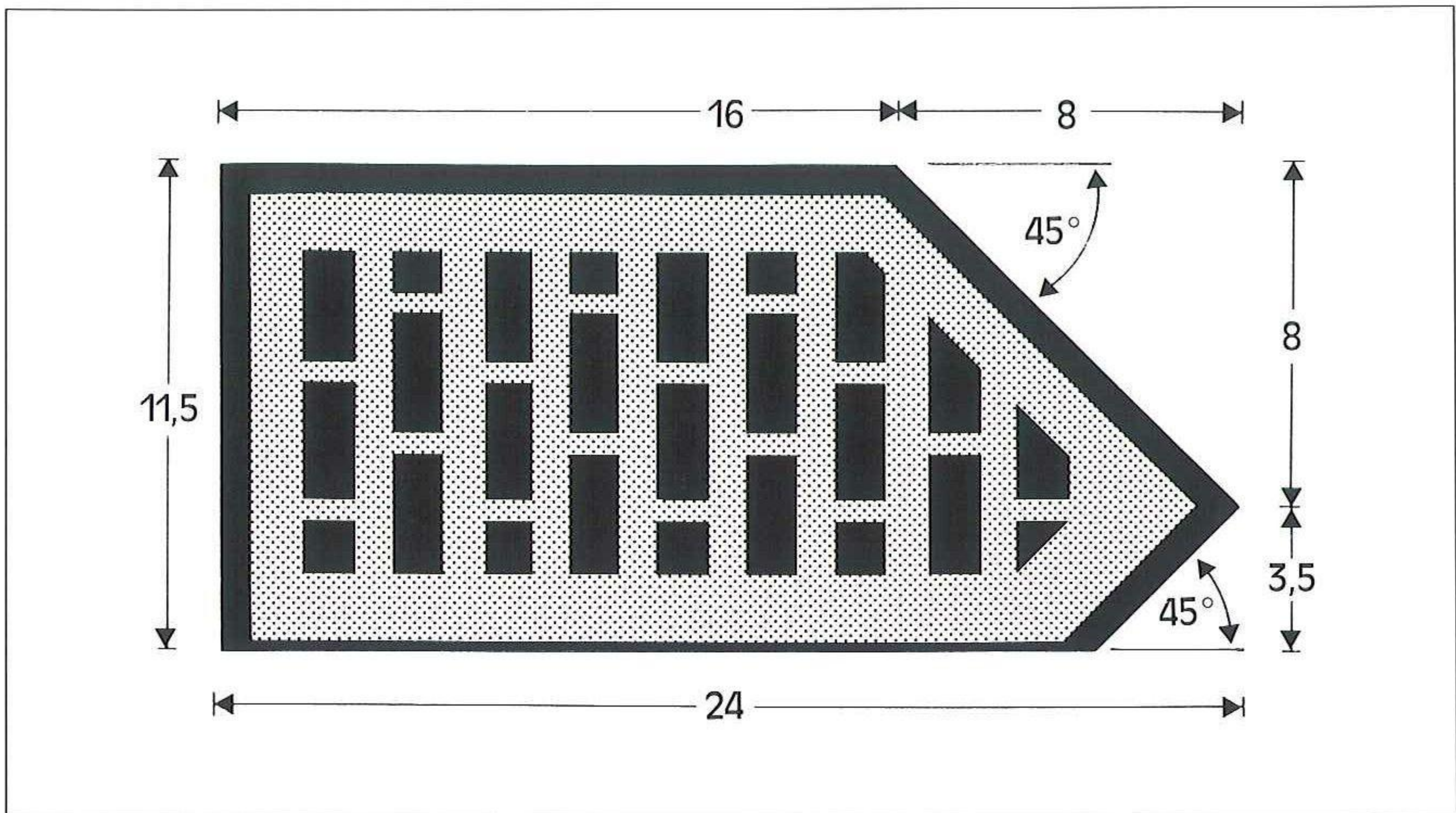

ANWENDUNGSBEISPIEL TÜR- UND FENSTERLAIBUNG

FORMATE: DF, RF, NF, 2DF
SONDERABMESSUNGEN UND -FORMEN: auf Anfrage
FARBEN: Formsteine sind in allen Farben unseres Programms
lieferbar
OBERFLÄCHEN: glatt, Struktur auf Anfrage



WIR GEHÖREN
ZUM GUTEN TON.

FORMSTEIN NR. 9

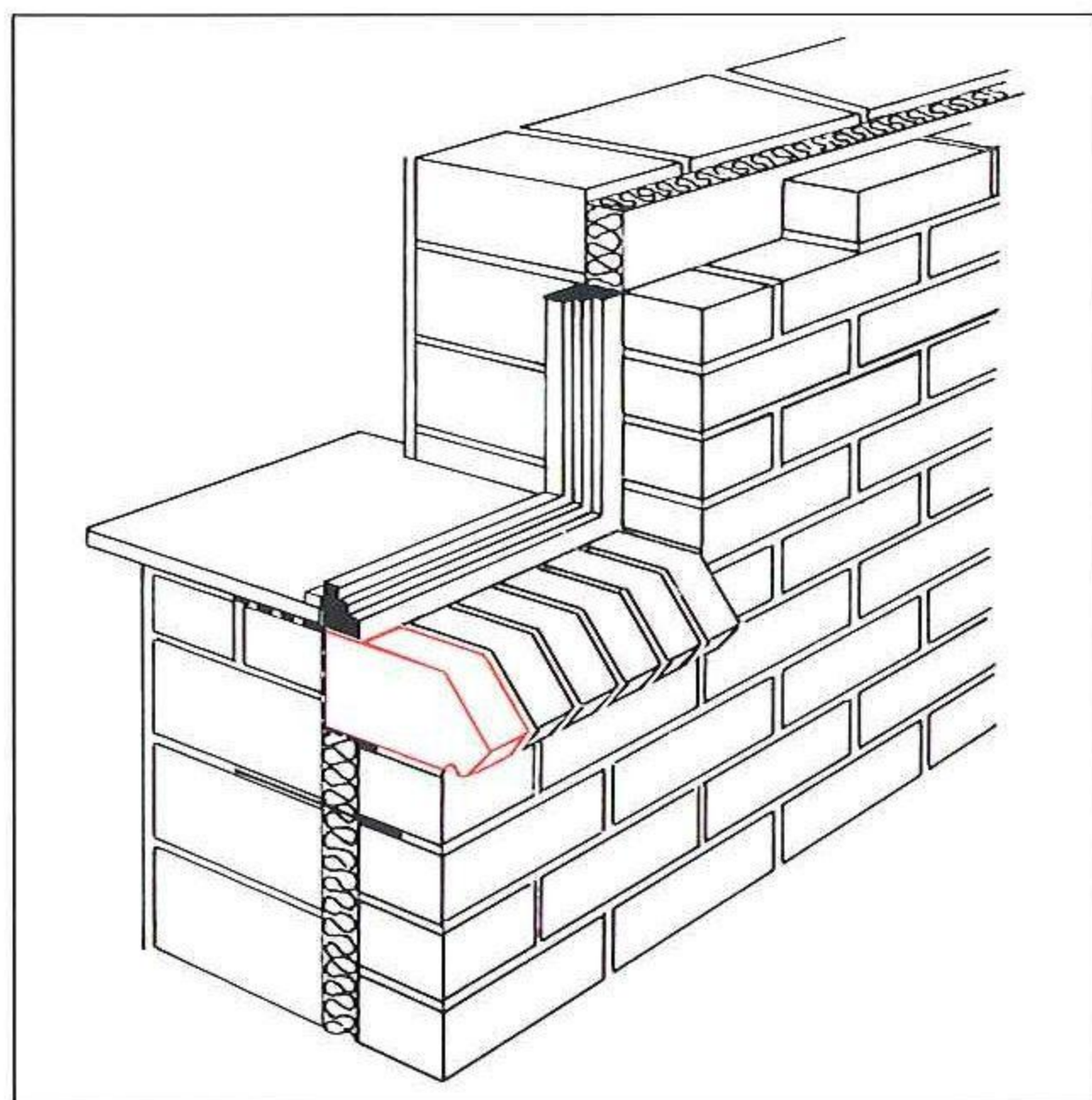
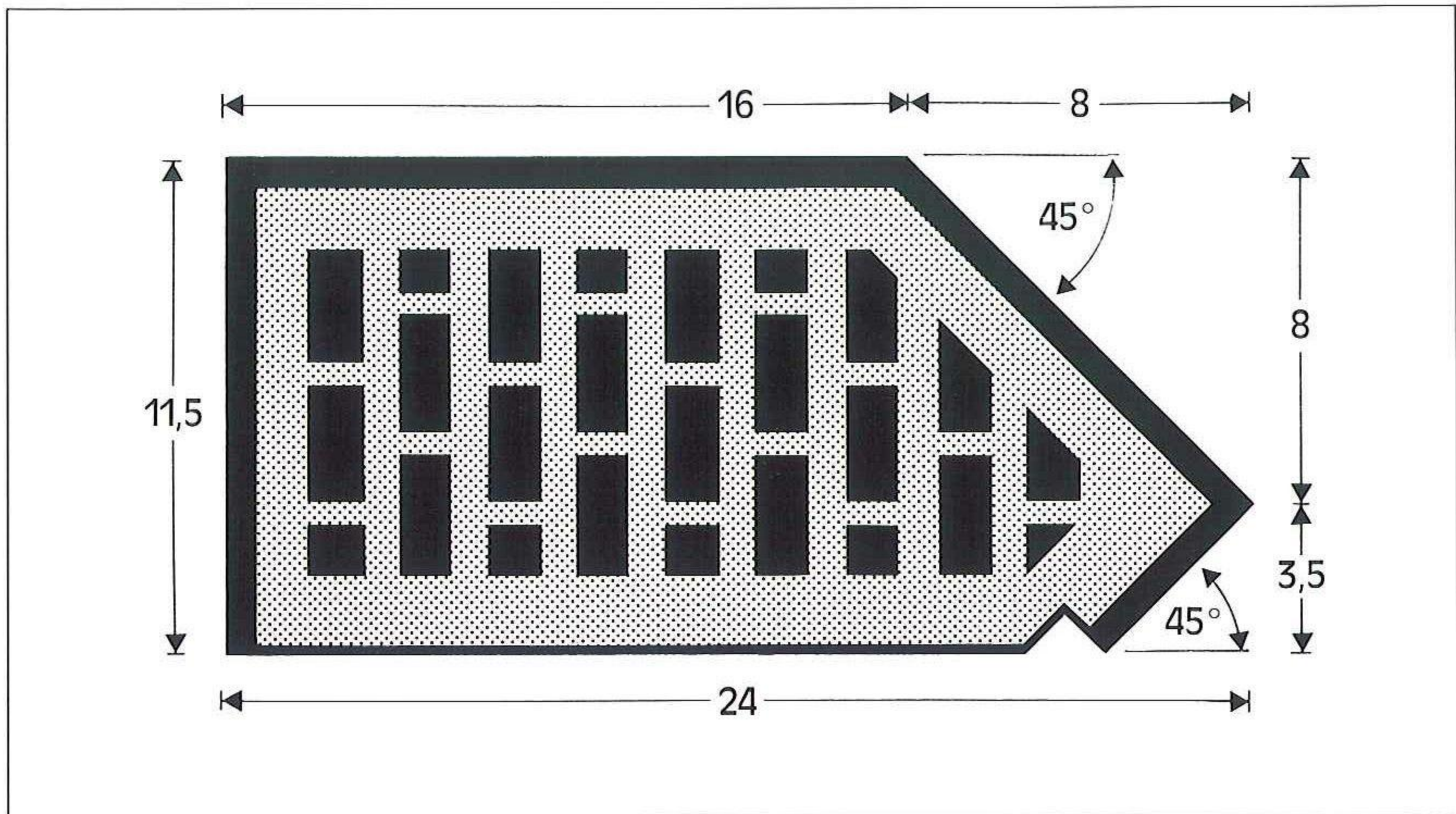

ANWENDUNGSBEISPIEL
FENSTERBANK-ABDECKUNG (mit Wassernase)

FORMATE: DF, RF, NF, 2DF
 SONDERABMESSUNGEN UND -FORMEN: auf Anfrage
 FARBEN: Formsteine sind in allen Farben unseres Programms
 lieferbar
 OBERFLÄCHEN: glatt, Struktur auf Anfrage

FORMSTEIN NR. 10

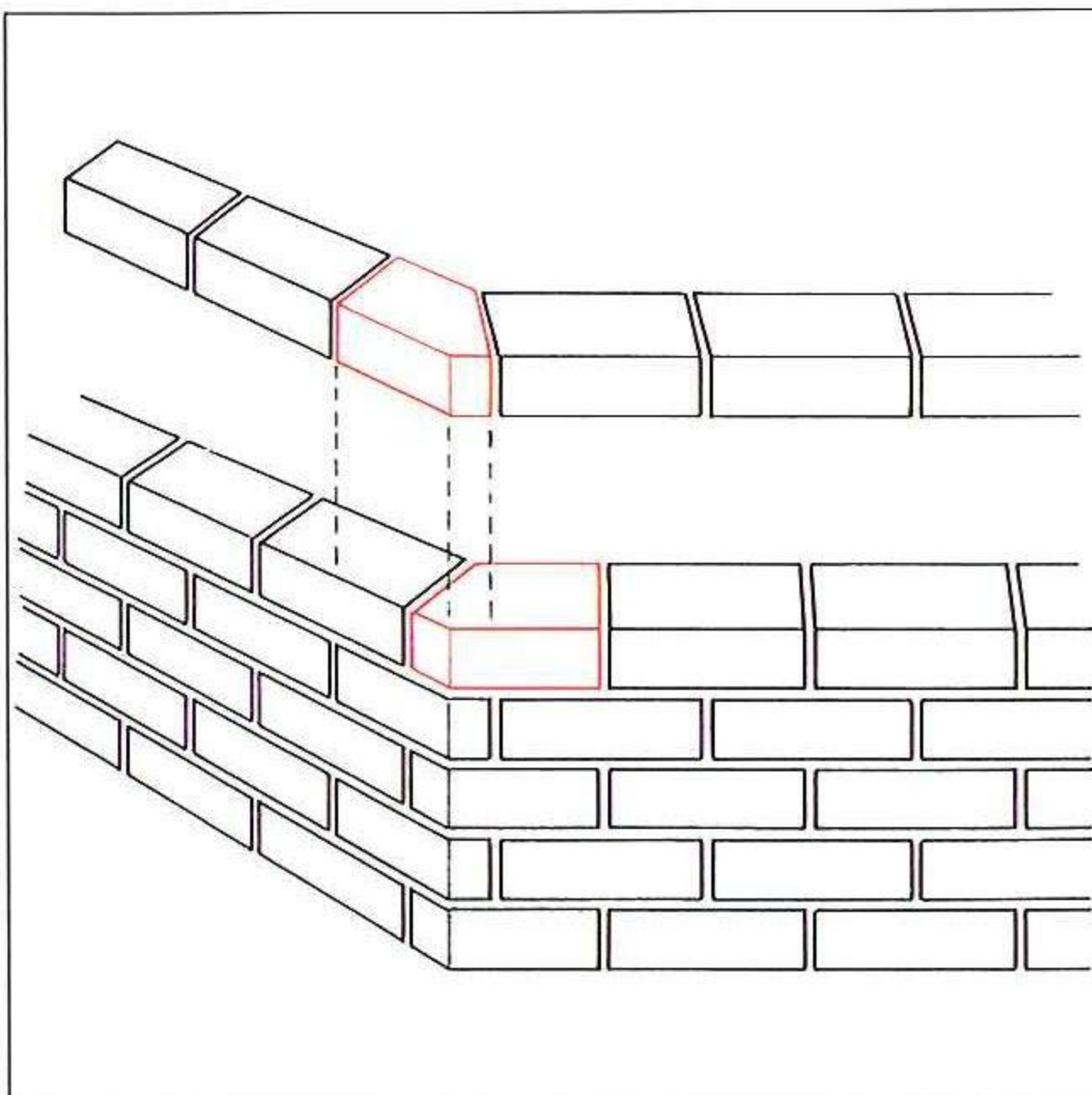
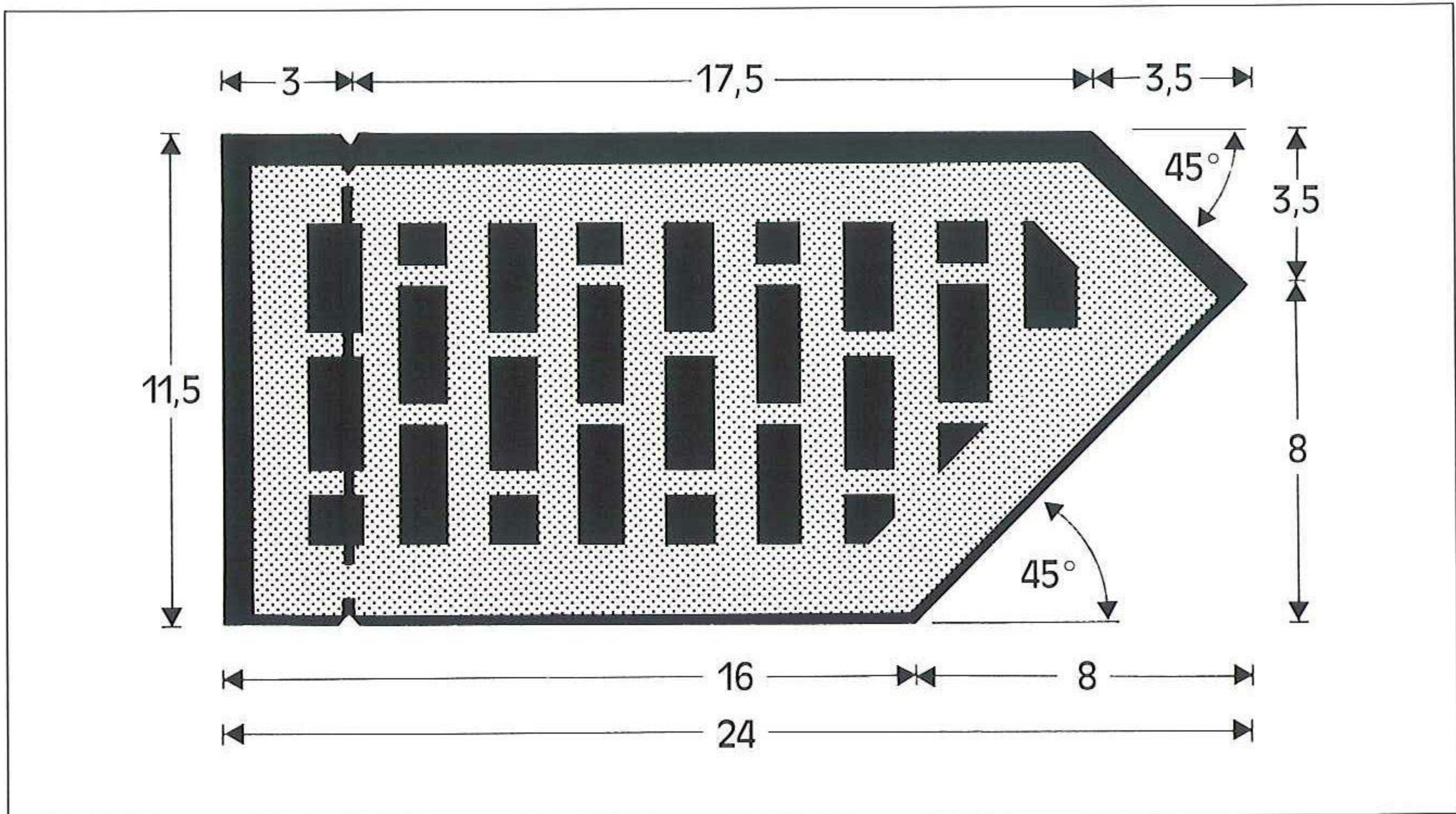

ANWENDUNGSBEISPIEL ECKENAUSBILDUNG

FORMATE: DF, RF, NF, 2DF
 SONDERABMESSUNGEN UND -FORMEN: auf Anfrage
 FARBEN: Formsteine sind in allen Farben unseres Programms
 lieferbar
 OBERFLÄCHEN: glatt, Struktur auf Anfrage



WIR GEHÖREN
ZUM GUTEN TON.

FORMSTEIN NR. 11

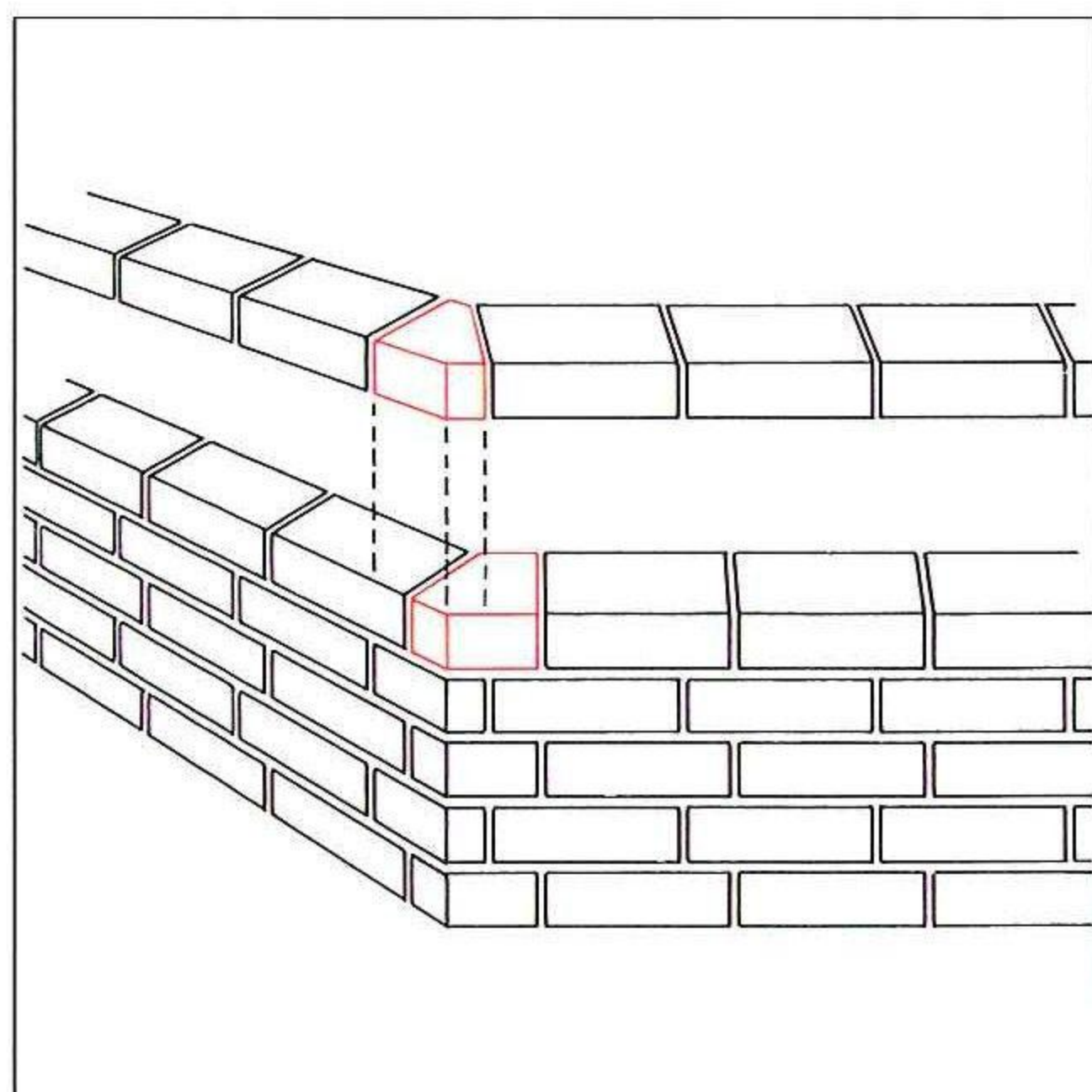
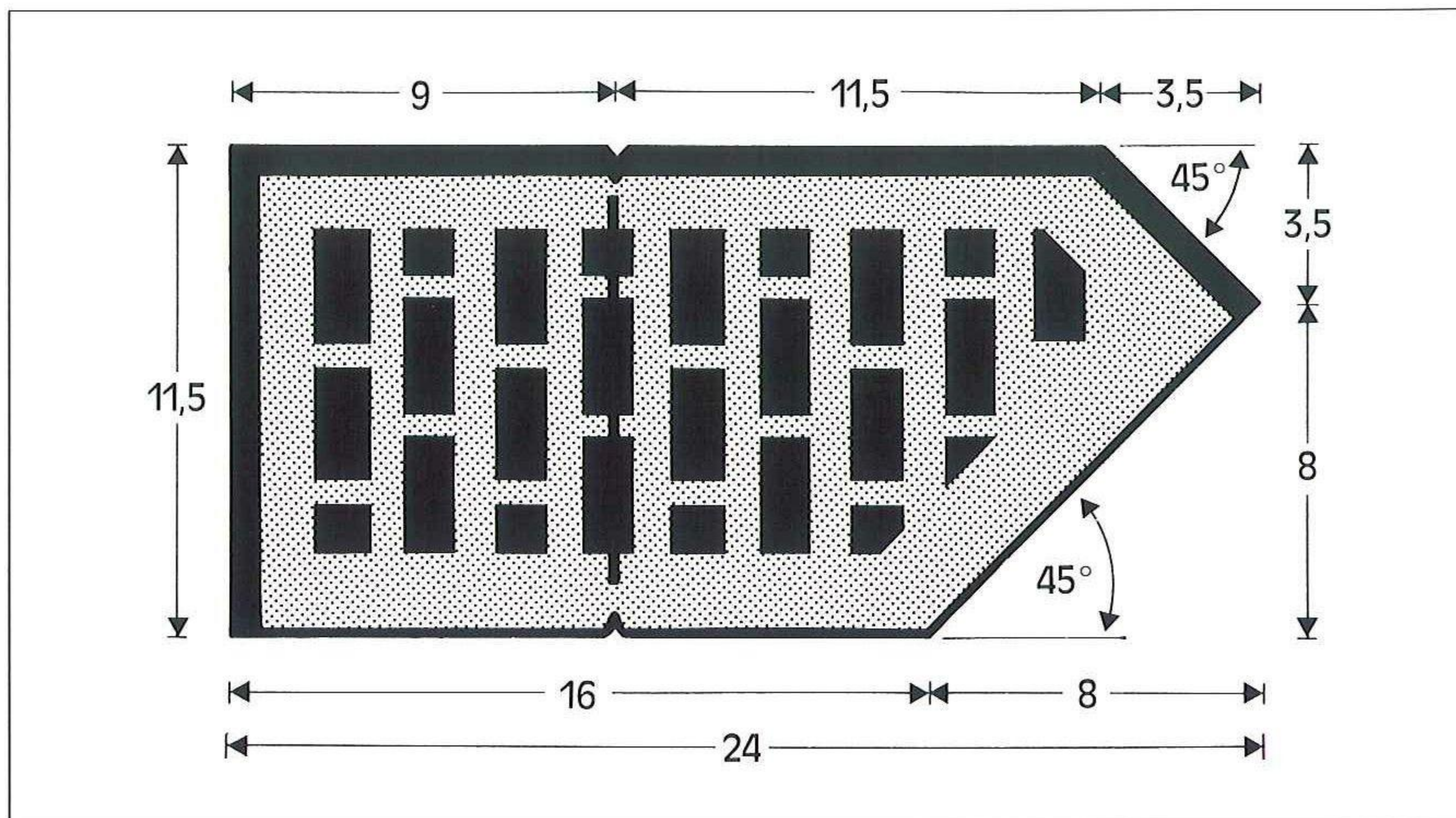

ANWENDUNGSBEISPIEL ECKENAUSBILDUNG 45°

FORMATE: DF, RF, NF, 2DF
 SONDERABMESSUNGEN UND -FORMEN: auf Anfrage
 FARBEN: Formsteine sind in allen Farben unseres Programms
 lieferbar
 OBERFLÄCHEN: glatt, Struktur auf Anfrage

FORMSTEIN NR. 12

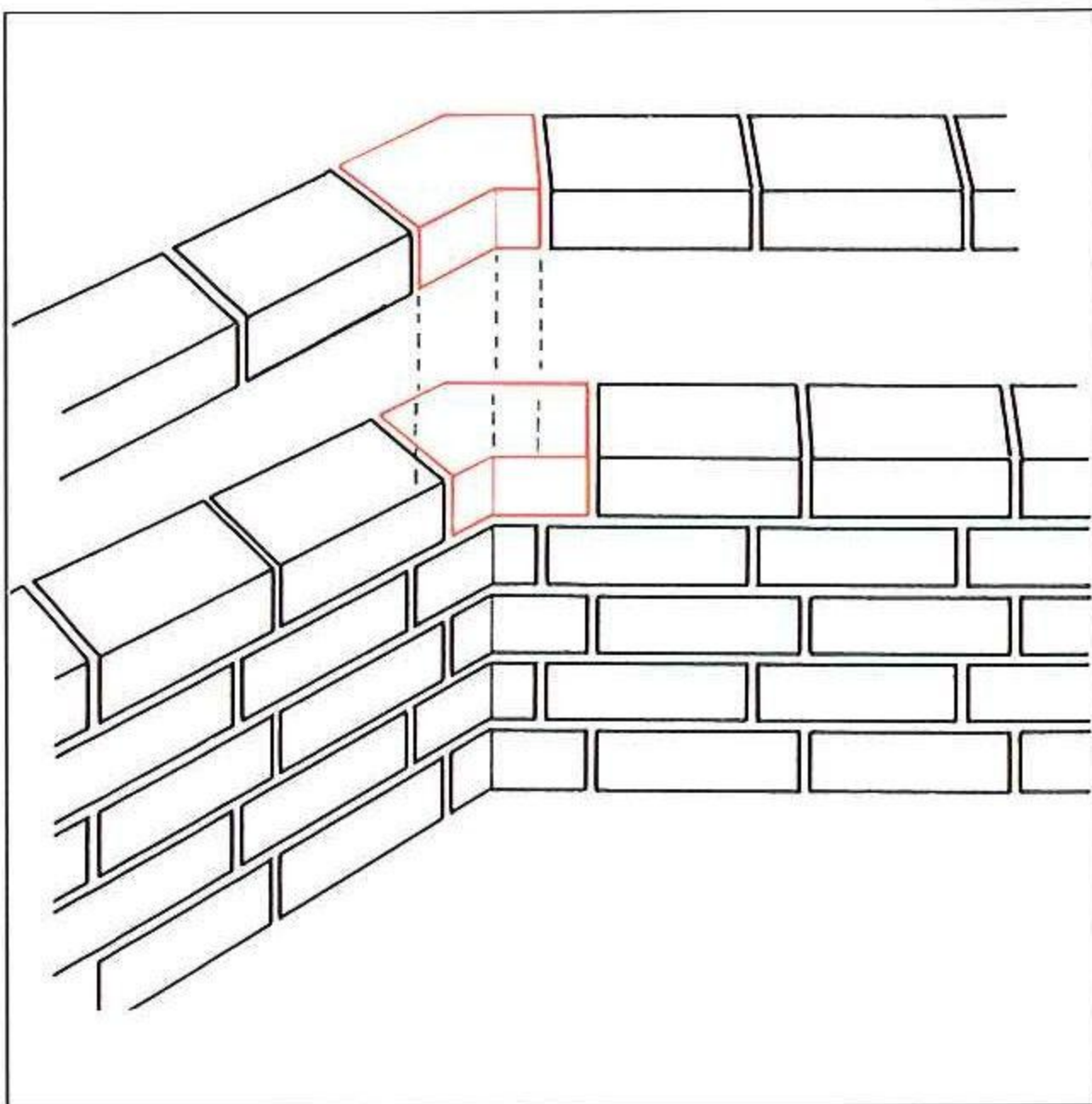
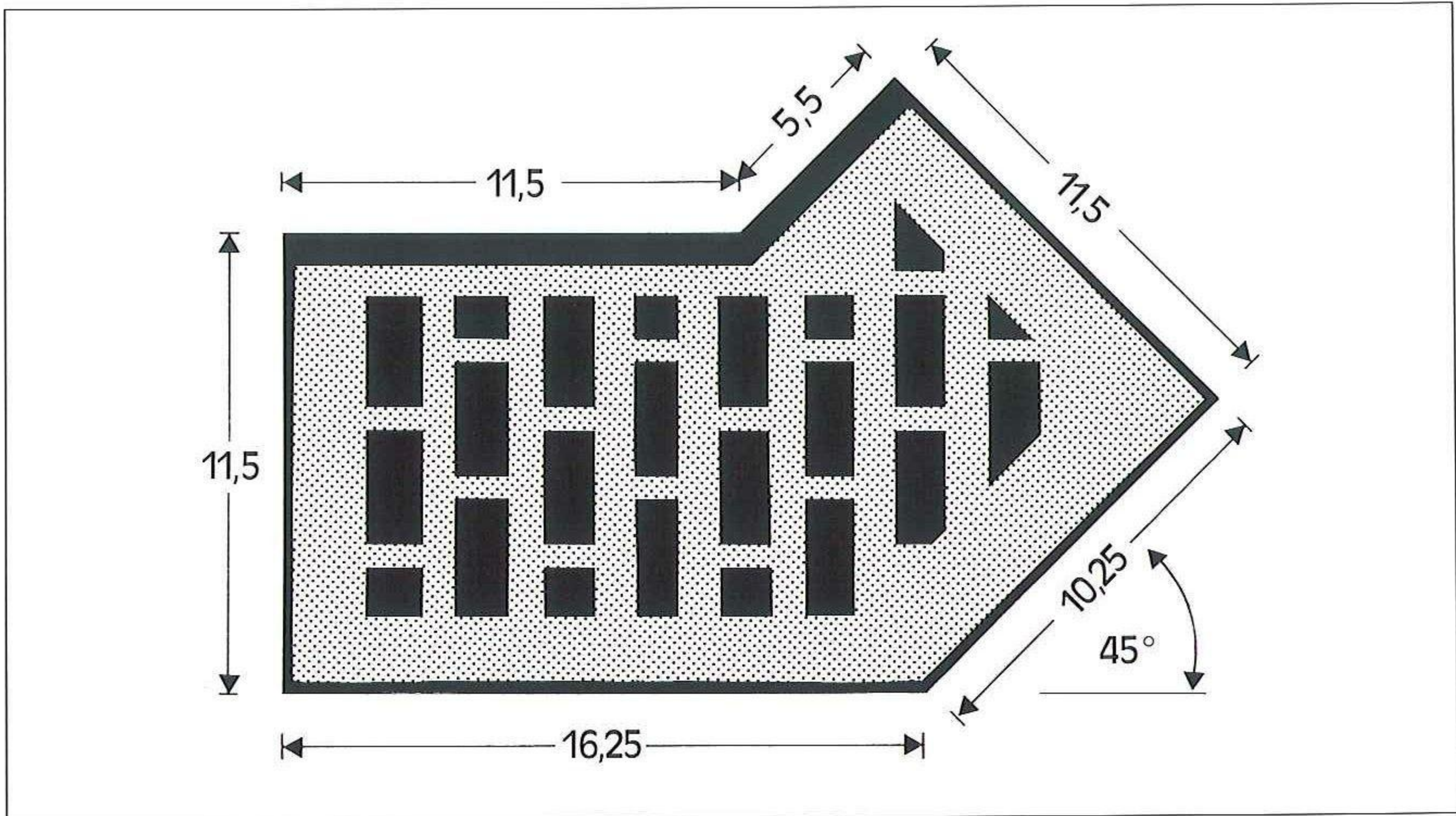

ANWENDUNGSBEISPIEL INNENECKEN 135°

FORMATE: DF, RF, NF, 2DF
 SONDERABMESSUNGEN UND -FORMEN: auf Anfrage
 FARBEN: Formsteine sind in allen Farben unseres Programms
 lieferbar
 OBERFLÄCHEN: glatt, Struktur auf Anfrage



WIR GEHÖREN
ZUM GUTEN TON.

FORMSTEIN NR. 13

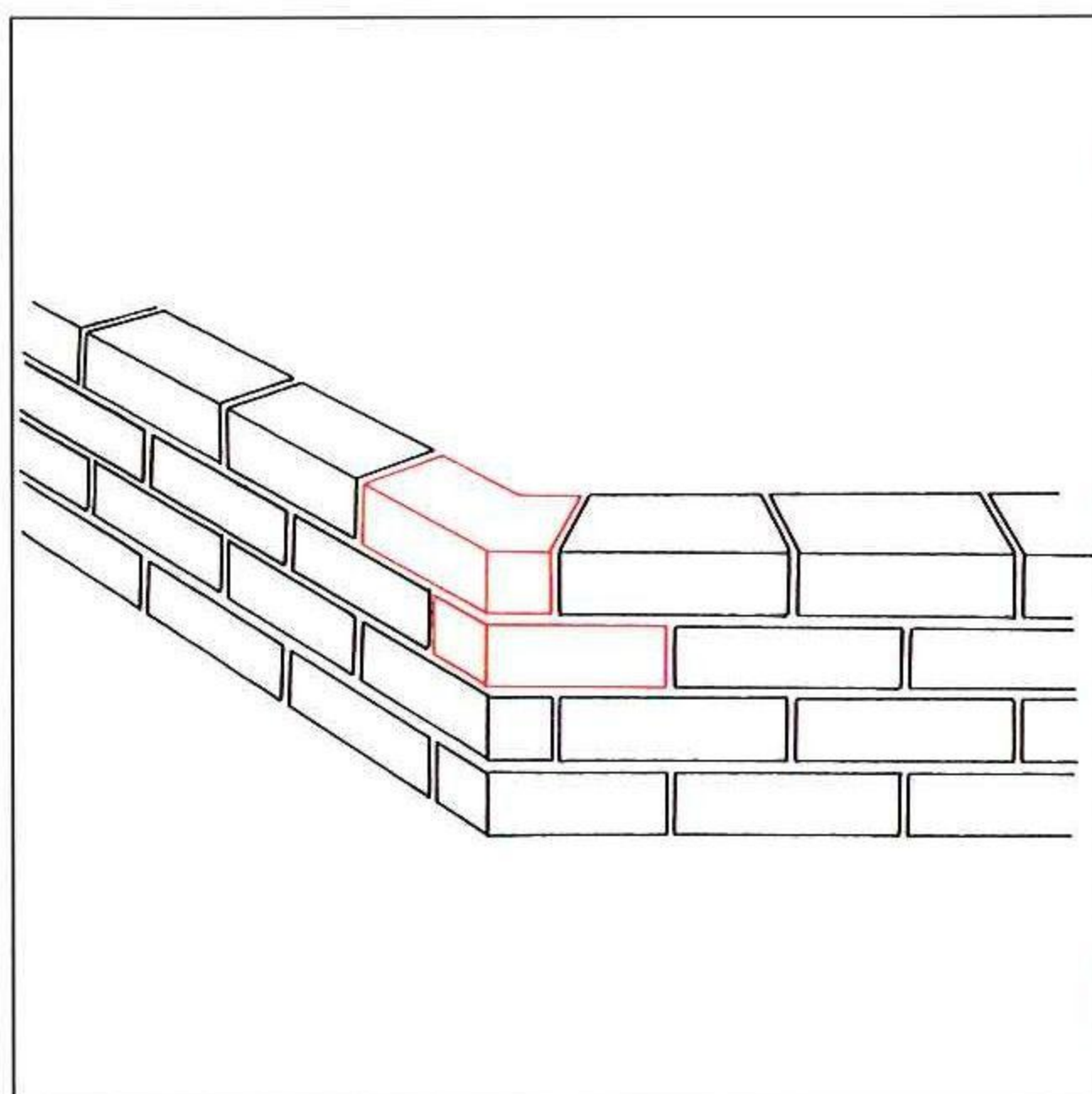
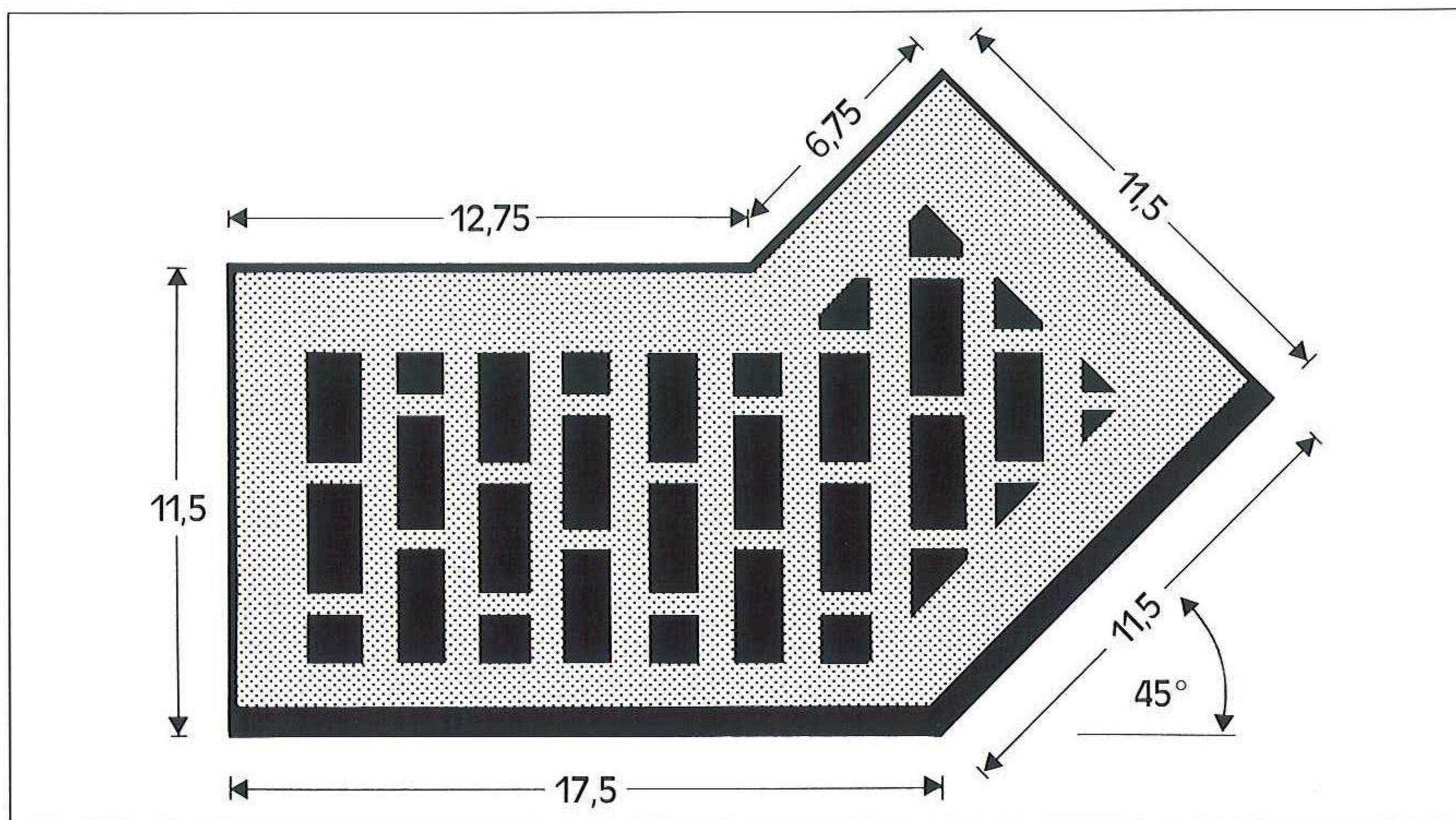

ANWENDUNGSBEISPIEL AUSSENECKE 135°

FORMATE: DF, RF, NF, 2DF
SONDERABMESSUNGEN UND -FORMEN: auf Anfrage
FARBEN: Formsteine sind in allen Farben unseres Programms
lieferbar
OBERFLÄCHEN: glatt, Struktur auf Anfrage



WIR GEHÖREN
ZUM GUTEN TON.

FORMSTEIN NR. 14

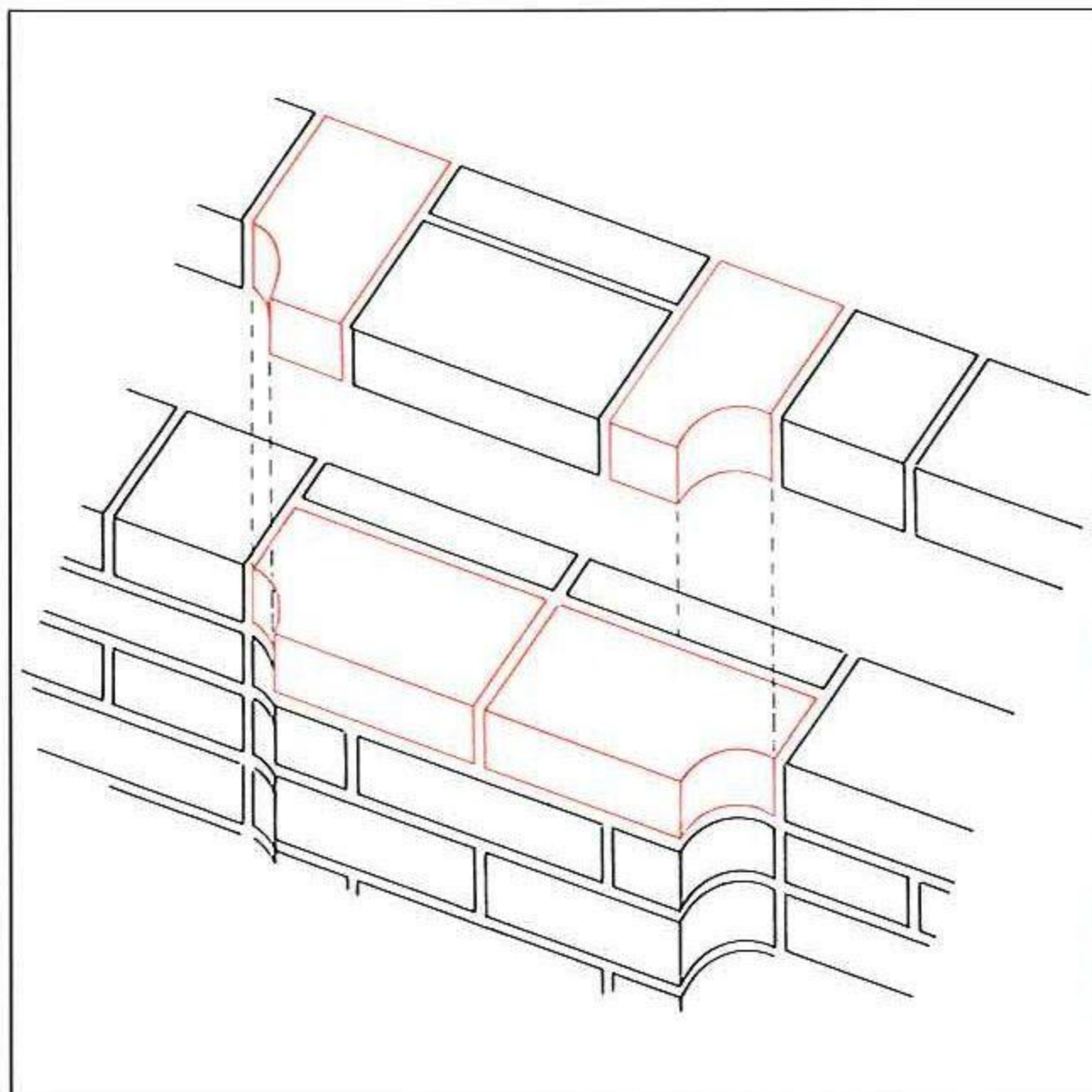
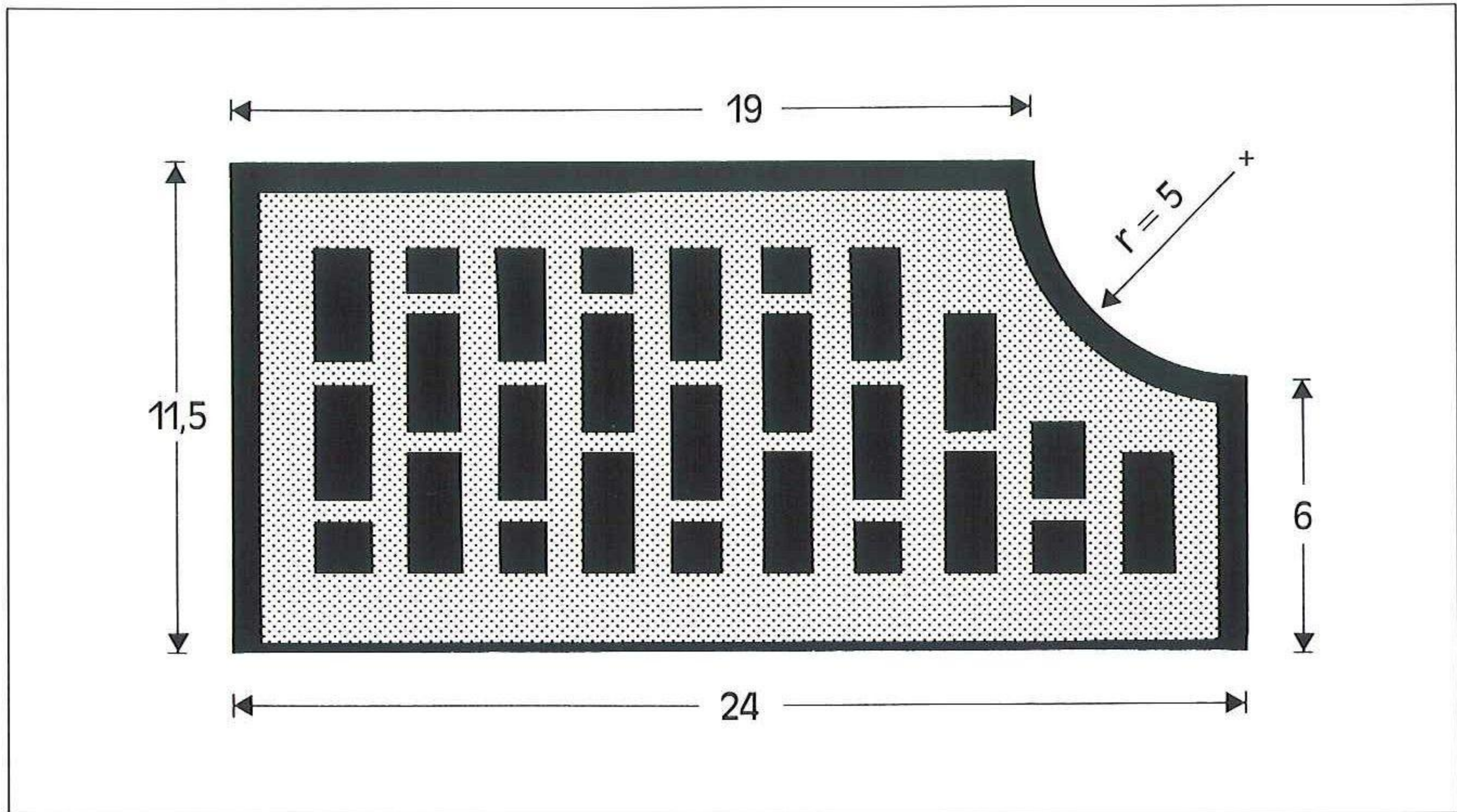

ANWENDUNGSBEISPIEL SÄULENSTUTZEN

FORMATE: DF, RF, NF, 2DF

SONDERABMESSUNGEN UND -FORMEN: auf Anfrage

FARBEN: Formsteine sind in allen Farben unseres Programms
lieferbar

OBERFLÄCHEN: glatt, gerauht



WIR GEHÖREN
ZUM GUTEN TON.

FORMSTEIN NR. 15

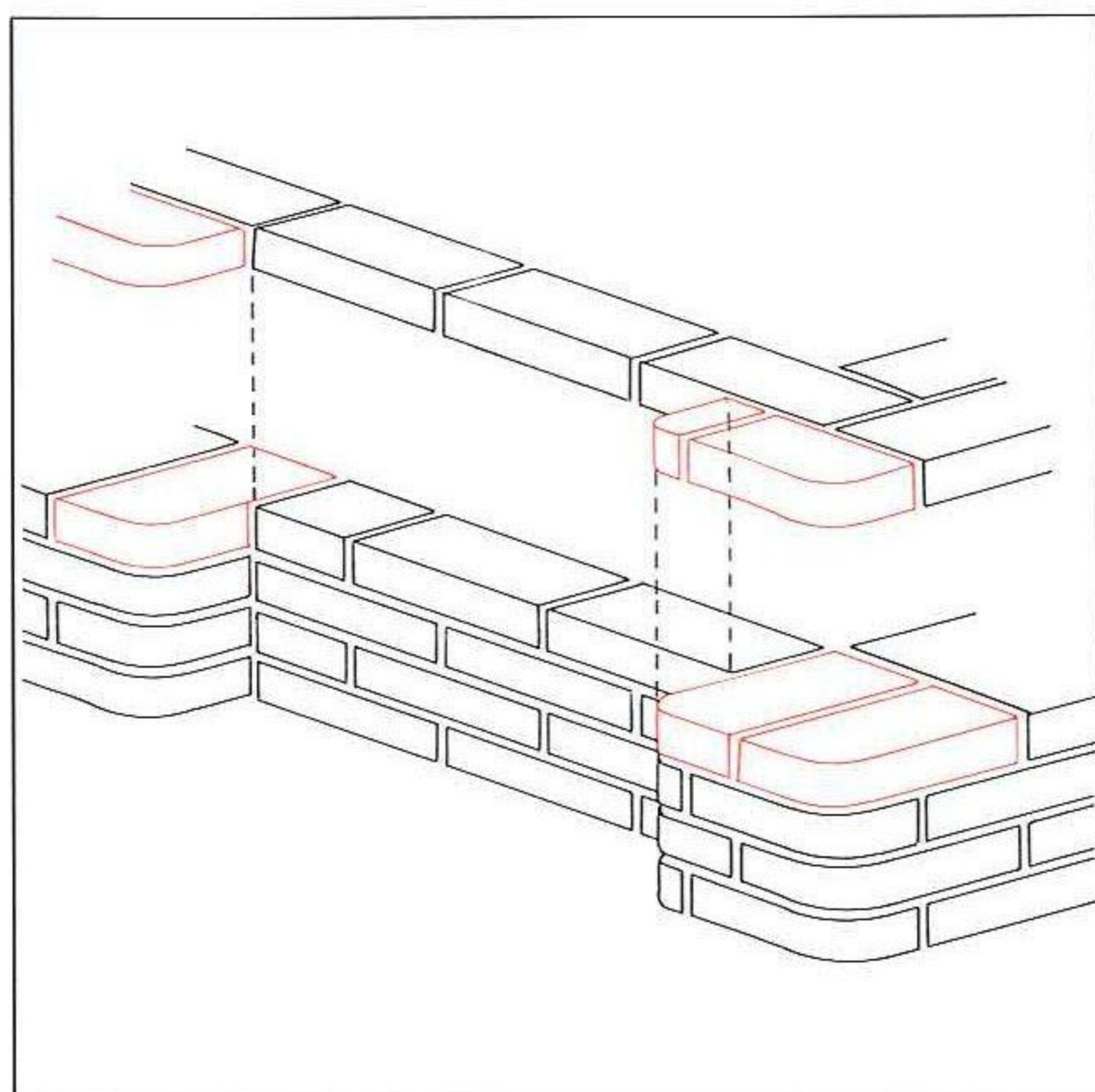
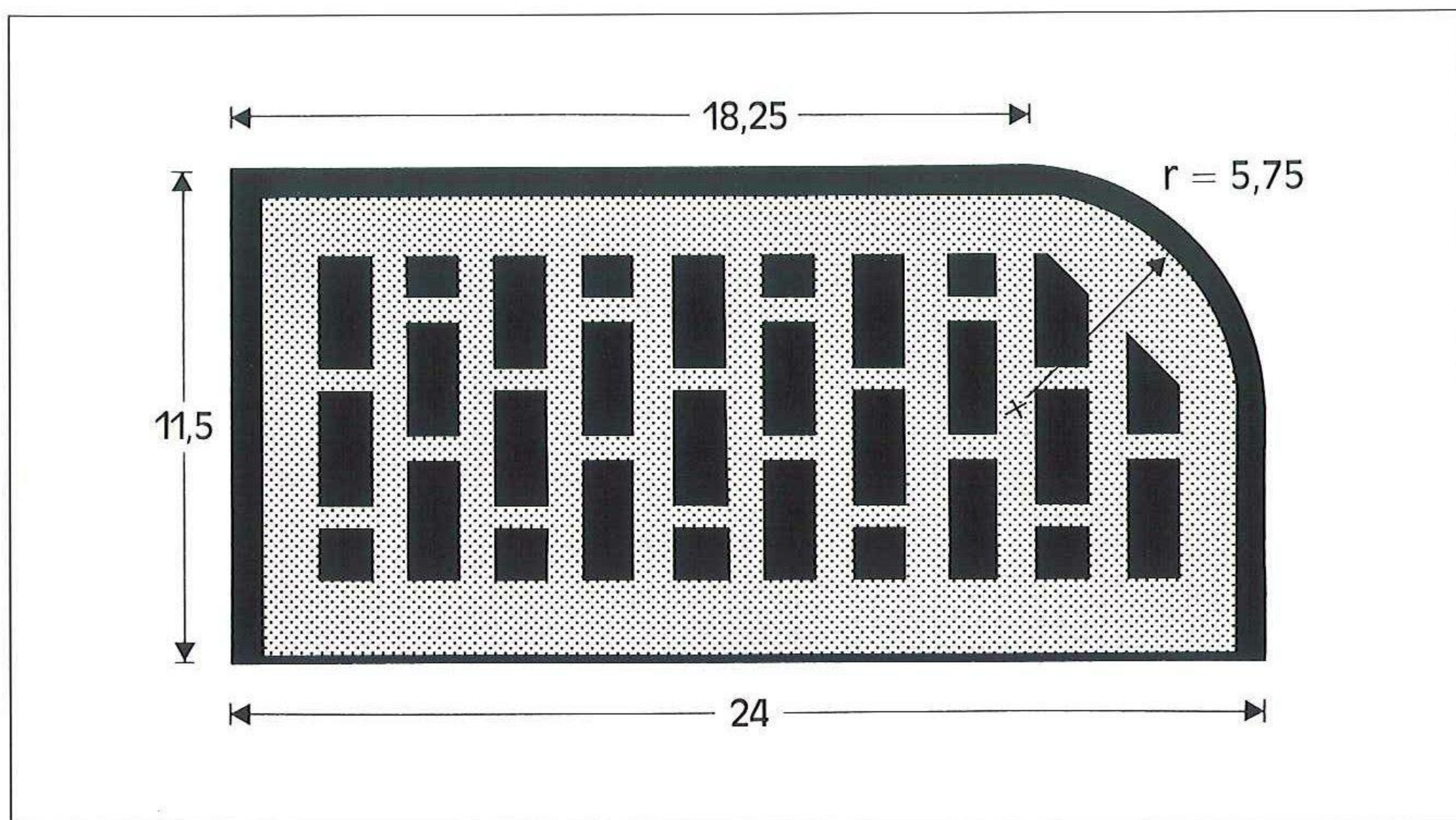

ANWENDUNGSBEISPIEL WANDNISCHEN

FORMATE: DF, RF, NF, 2DF
SONDERABMESSUNGEN UND -FORMEN: auf Anfrage
FARBEN: Formsteine sind in allen Farben unseres Programms
lieferbar
OBERFLÄCHEN: glatt, Struktur auf Anfrage

FORMSTEIN NR. 16

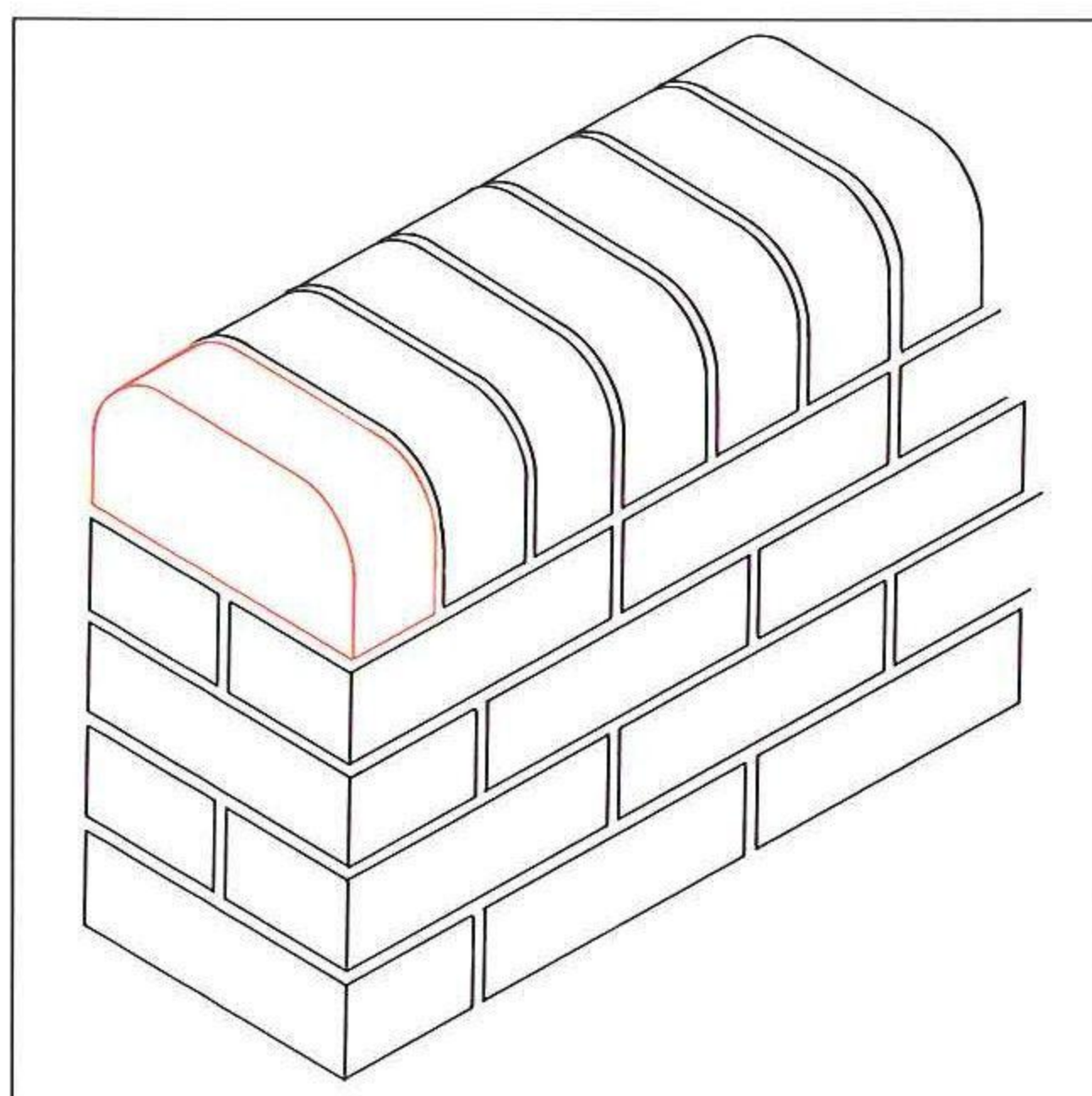
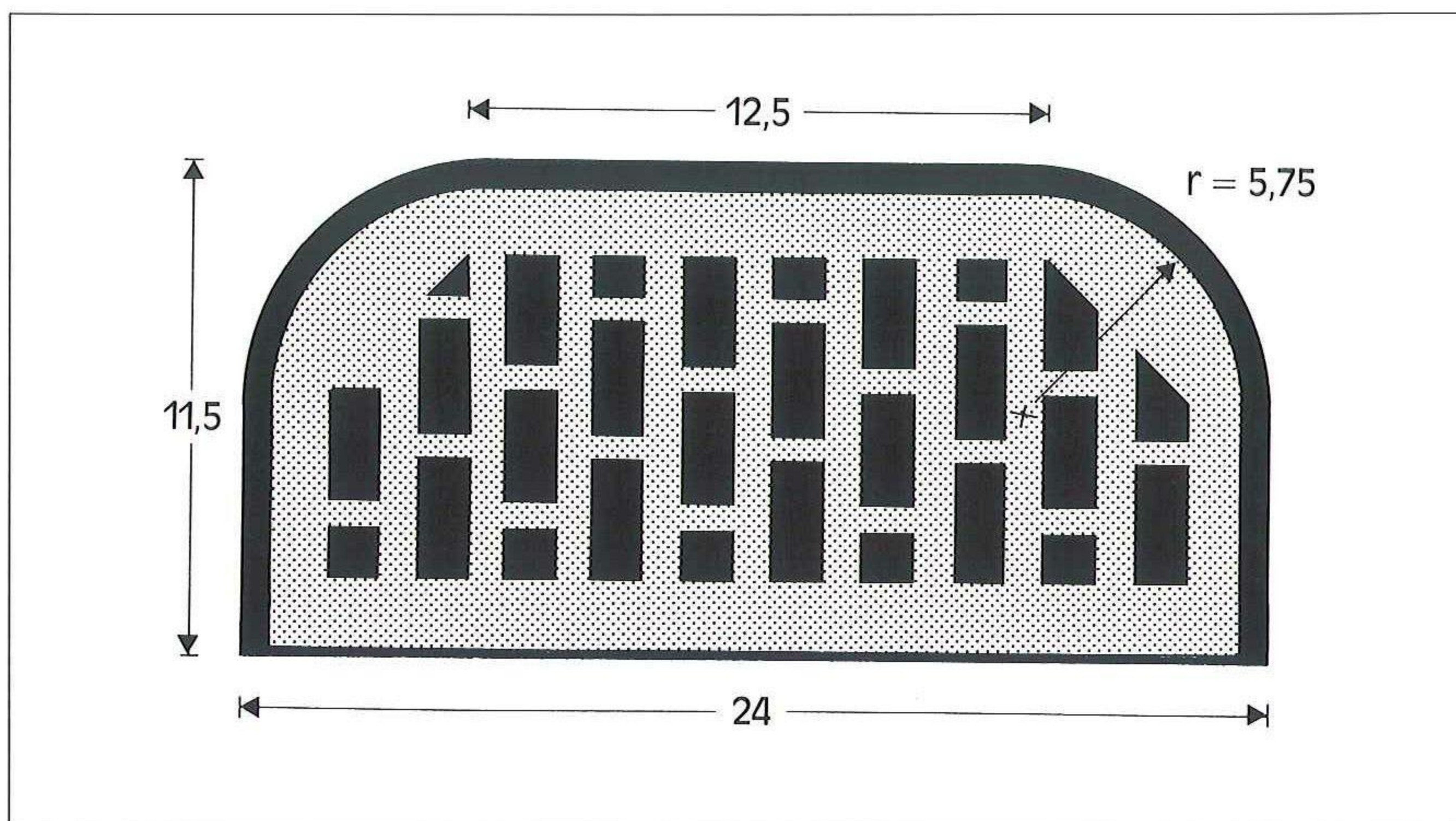

ANWENDUNGSBEISPIEL MAUER-ABDECKUNG

FORMATE: DF, RF, NF, 2DF
SONDERABMESSUNGEN UND -FORMEN: auf Anfrage
FARBEN: Formsteine sind in allen Farben unseres Programms
lieferbar
OBERFLÄCHEN: glatt, Struktur auf Anfrage

FORMSTEIN NR. 17

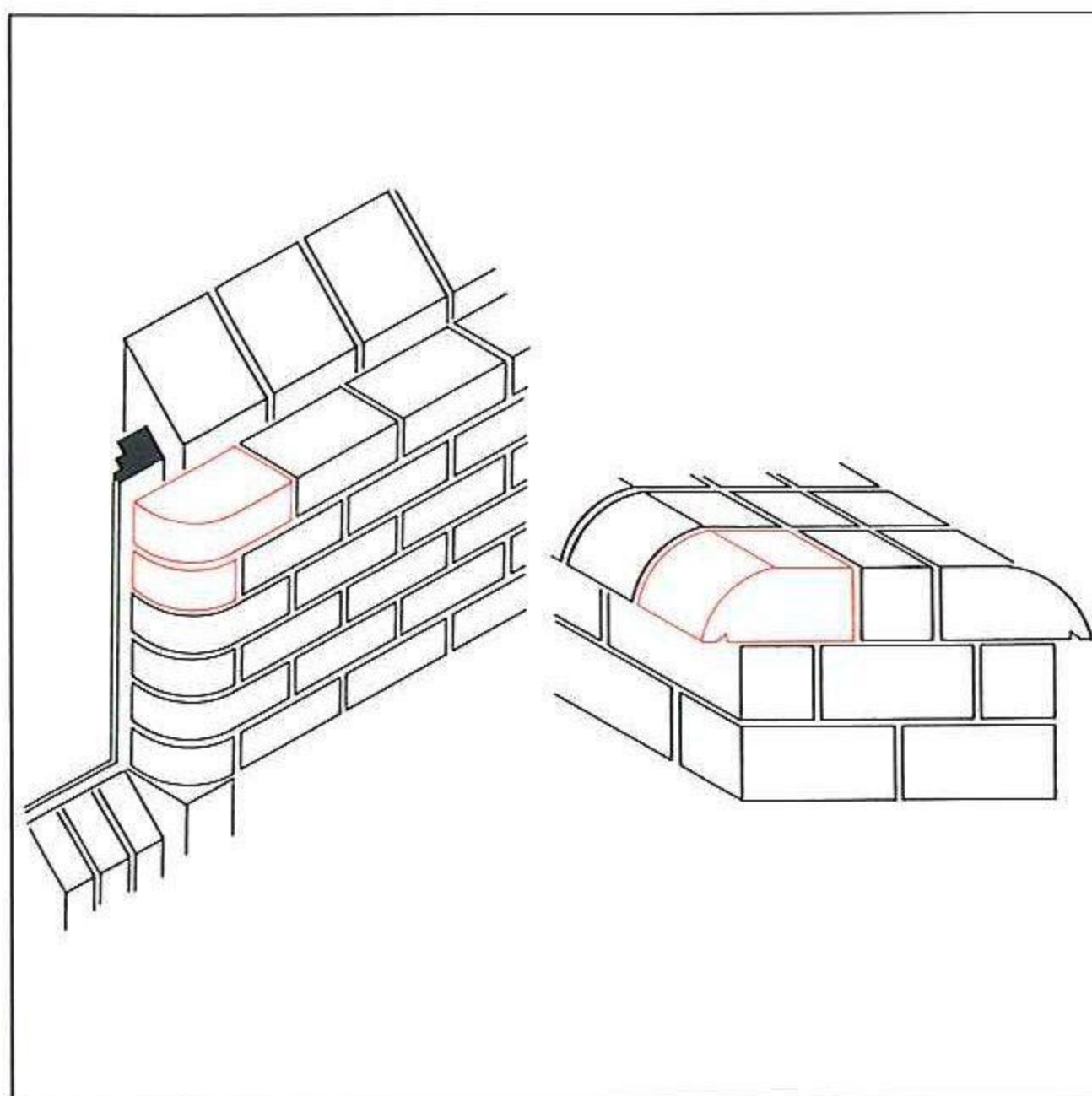
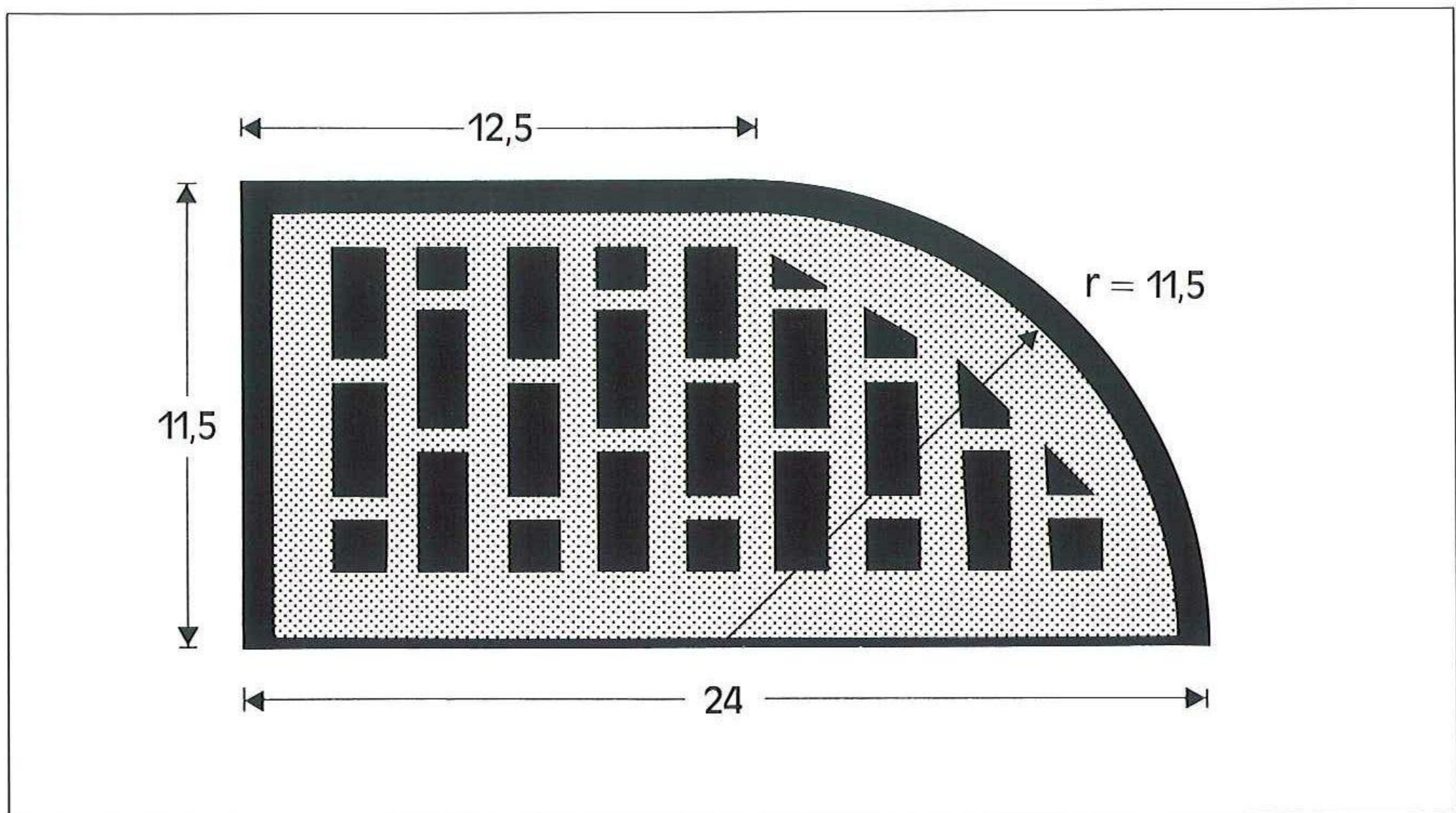

ANWENDUNGSBEISPIEL
TÜRLAIBUNG, MAUERABDECKUNG

FORMATE: DF, RF, NF, 2DF
SONDERABMESSUNGEN UND -FORMEN: auf Anfrage
FARBEN: Formsteine sind in allen Farben unseres Programms
lieferbar
OBERFLÄCHEN: glatt, Struktur auf Anfrage



WIR GEHÖREN
ZUM GUTEN TON.

FORMSTEIN NR. 18

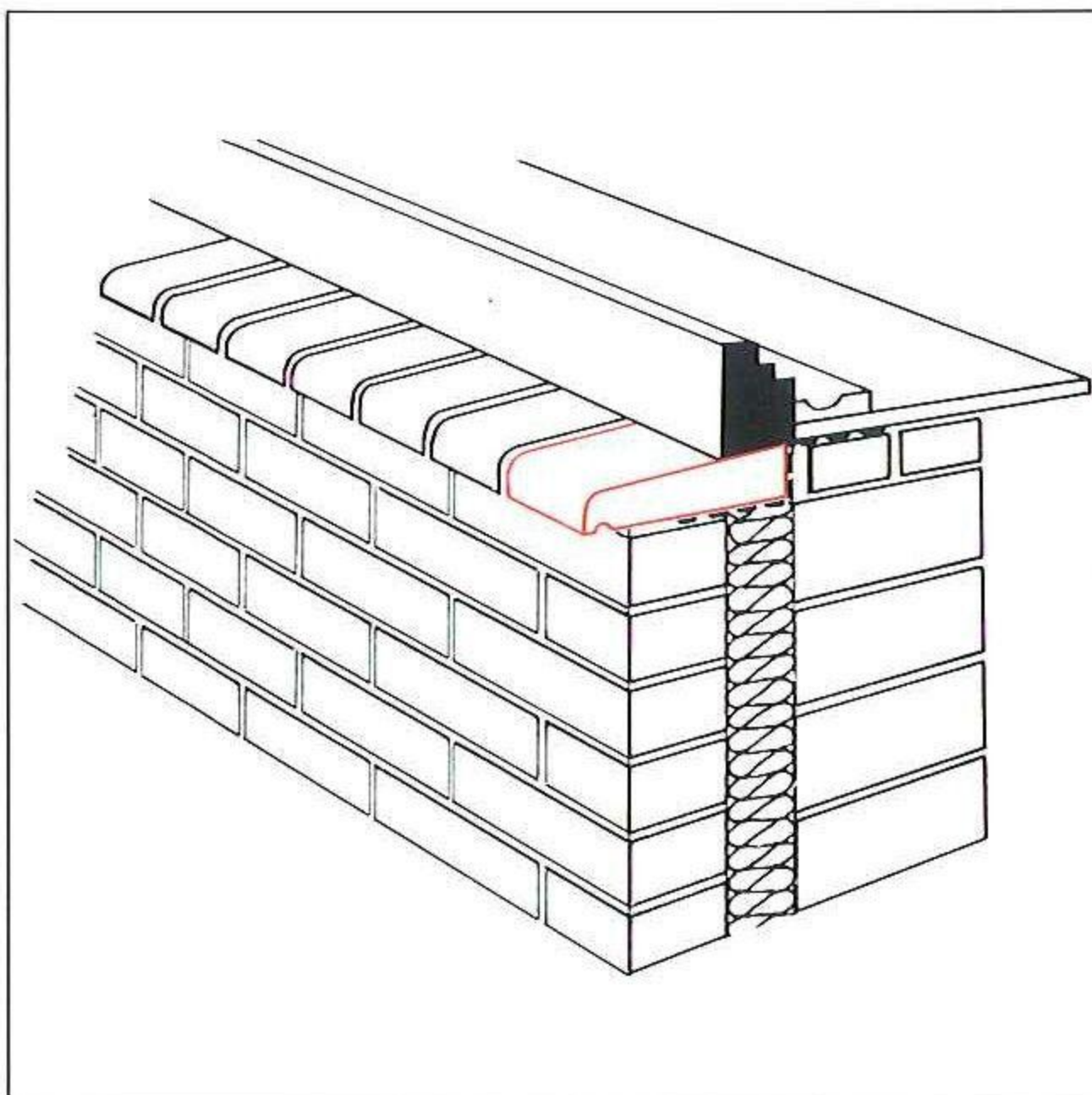
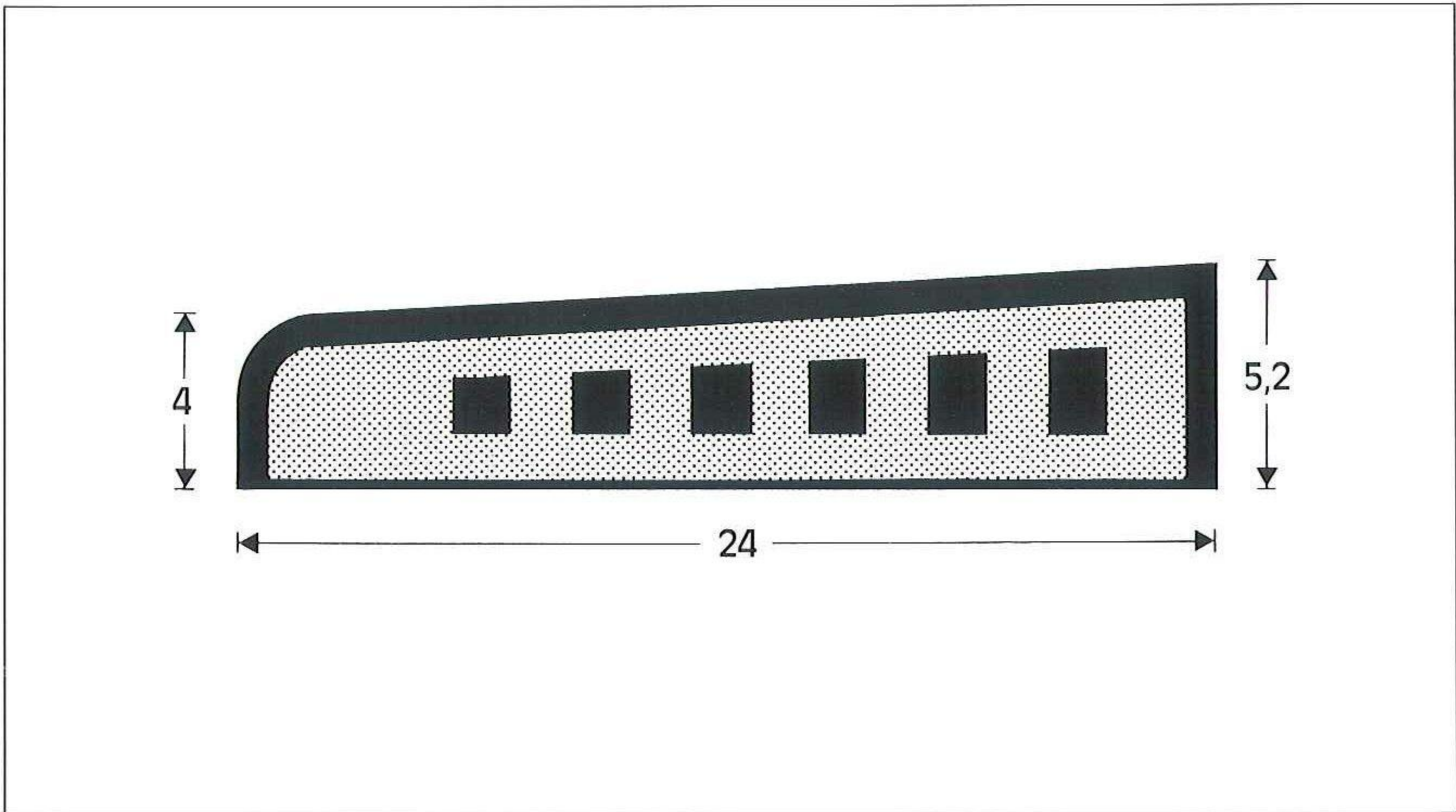

ANWENDUNGSBEISPIEL
FENSTERBANK-ABDECKUNG (mit und ohne Wassernase)

FORMATE: DF, RF, NF, 2DF
SONDERABMESSUNGEN UND -FORMEN: auf Anfrage
FARBEN: Formsteine sind in allen Farben unseres Programms
lieferbar
OBERFLÄCHEN: glatt, Struktur auf Anfrage

FORMSTEIN NR. 19

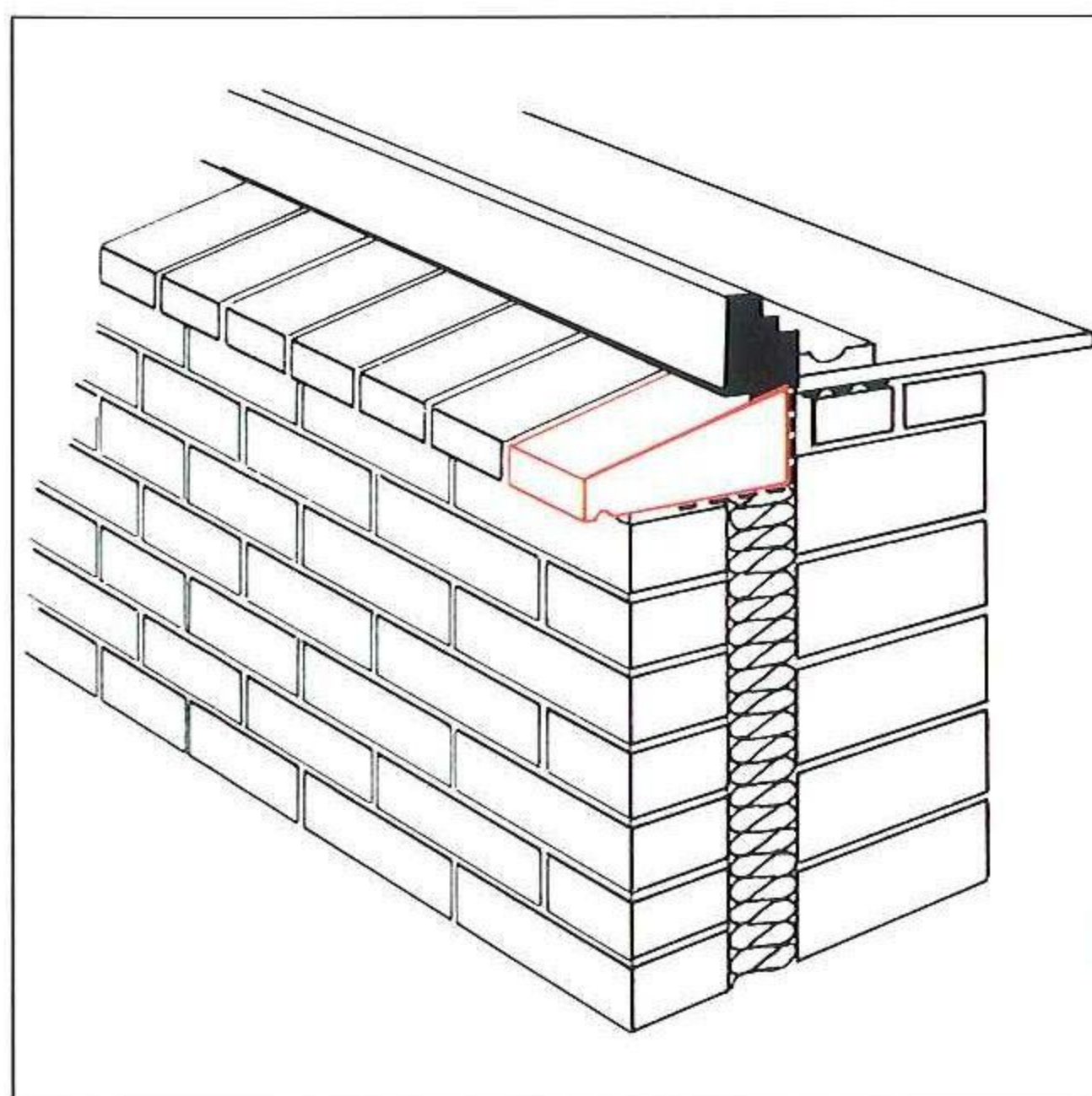
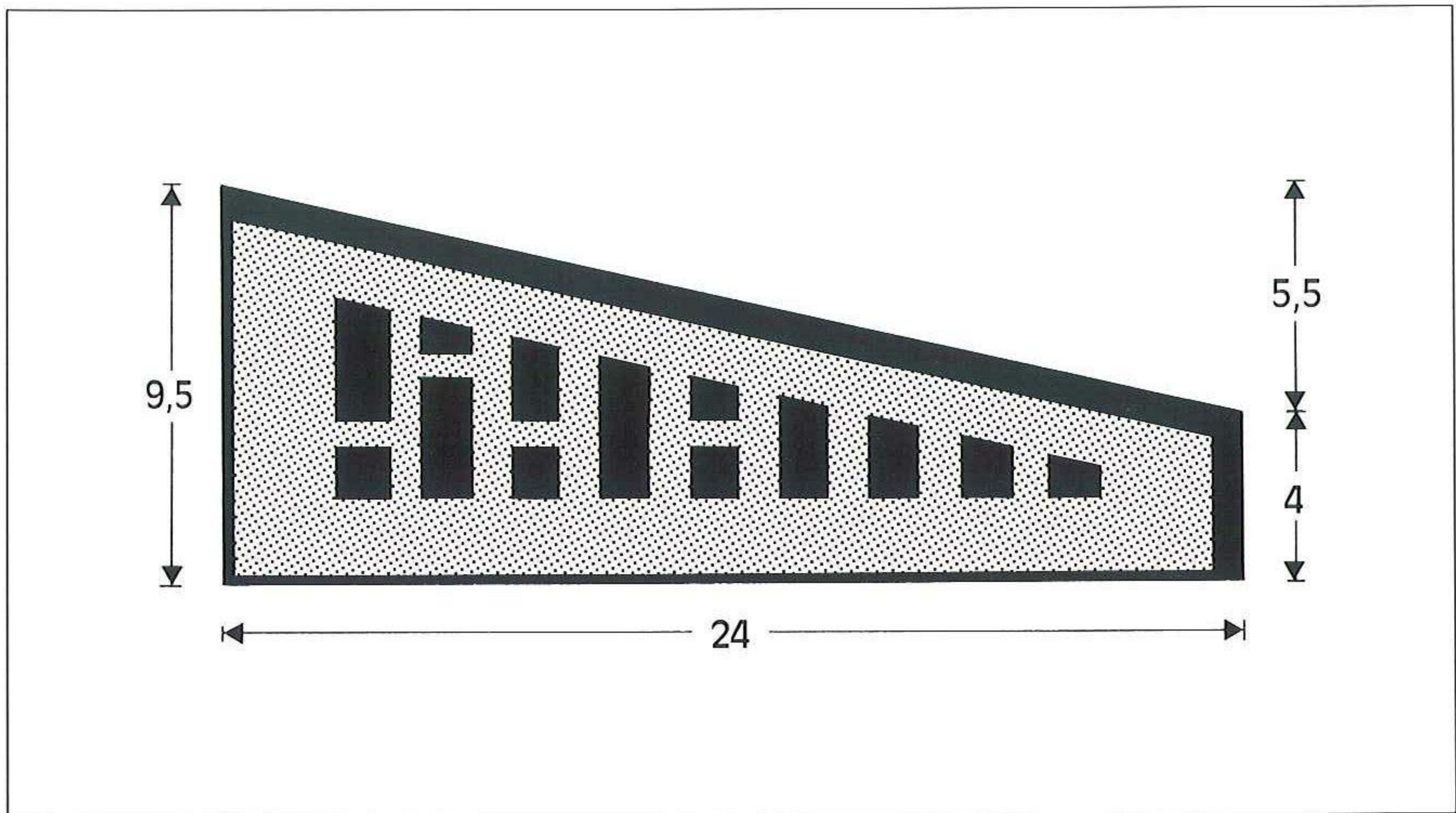

ANWENDUNGSBEISPIEL
FENSTERBANK-ABDECKUNG (mit und ohne Wassernase)

FORMATE: DF, RF, NF, 2DF
SONDERABMESSUNGEN UND -FORMEN: auf Anfrage
FARBEN: Formsteine sind in allen Farben unseres Programms
lieferbar
OBERFLÄCHEN: glatt, Struktur auf Anfrage

FORMSTEIN NR. 20

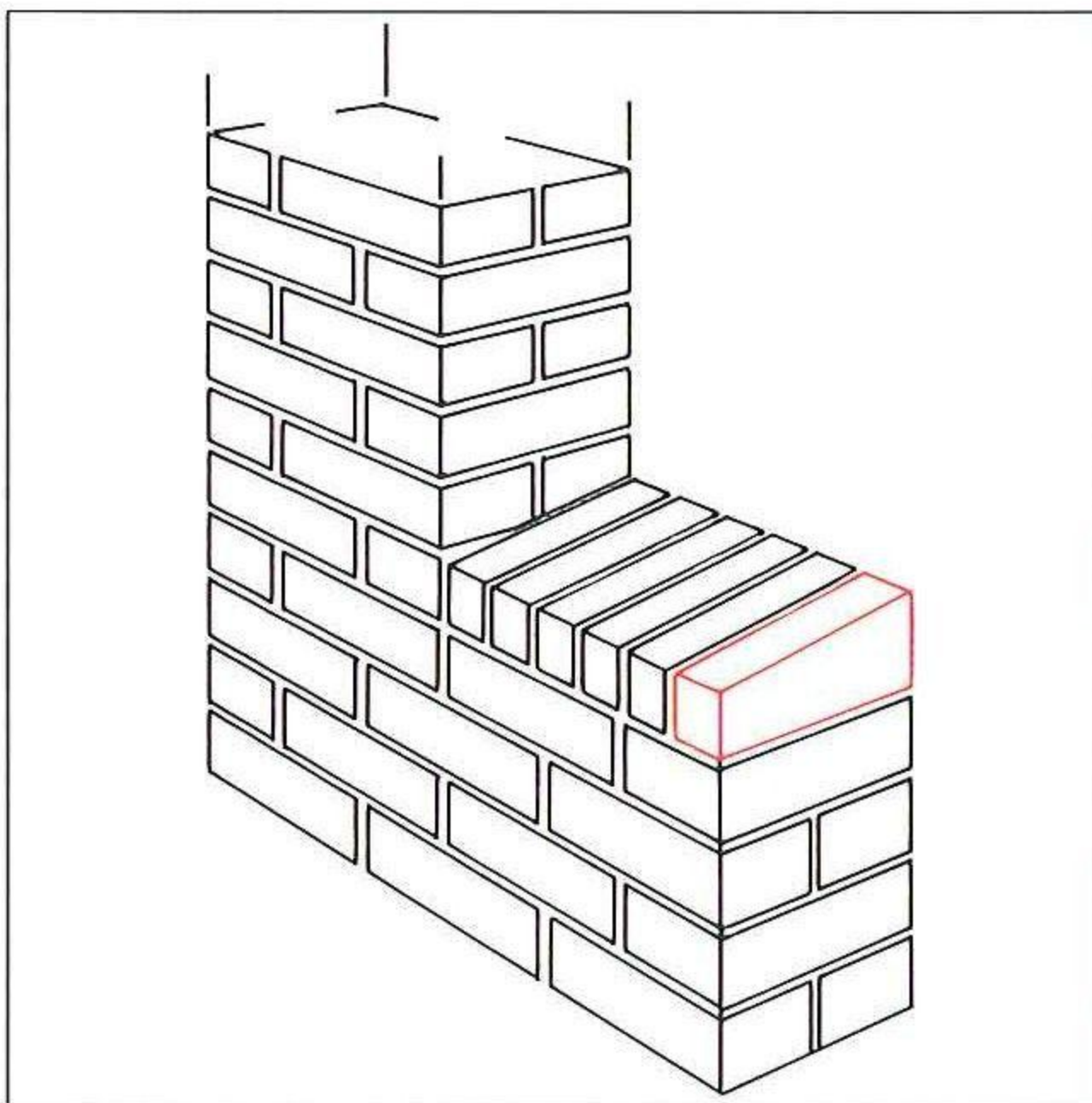
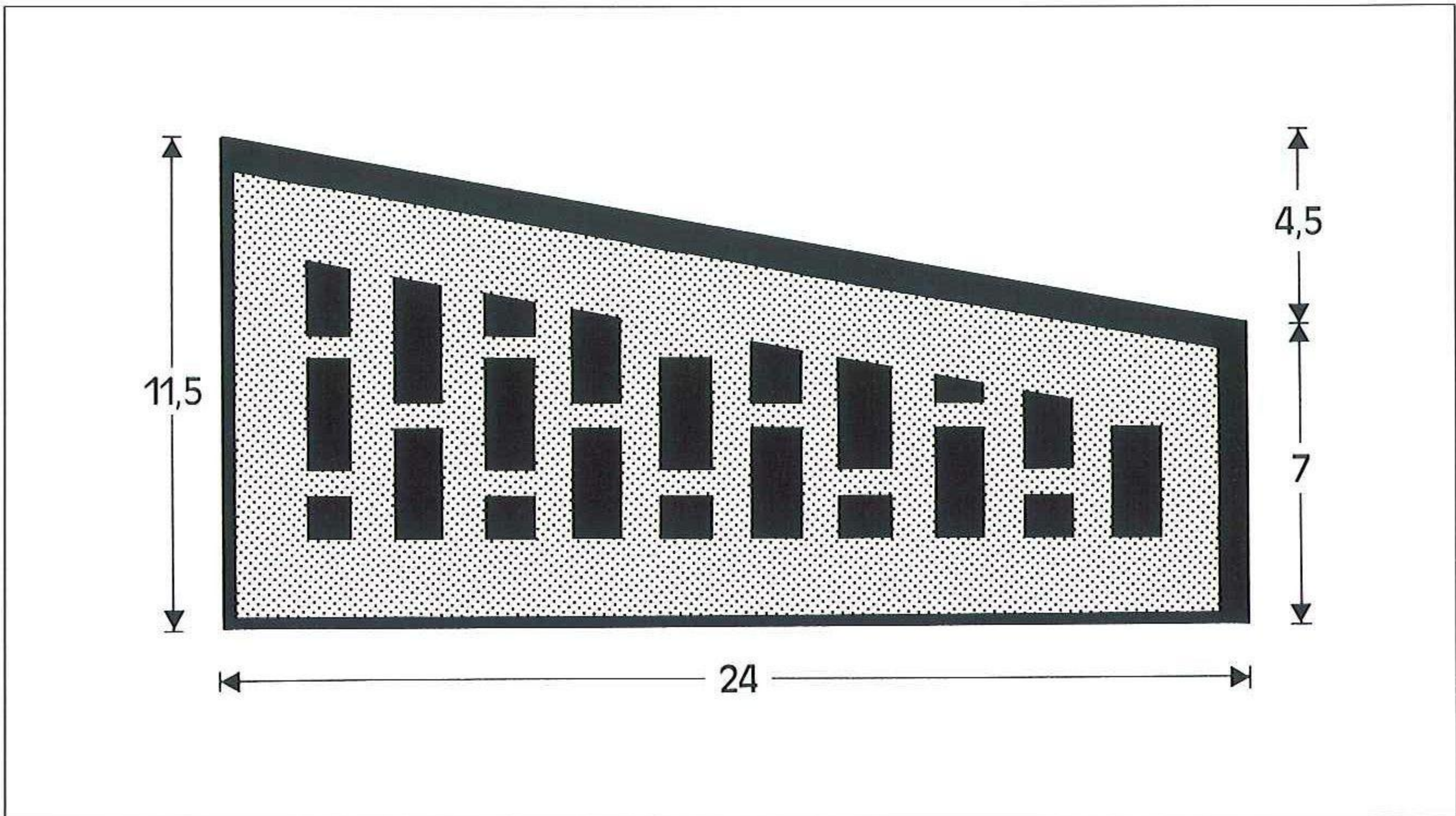

ANWENDUNGSBEISPIEL MAUERABDECKUNG

FORMATE: DF, RF, NF, 2DF
SONDERABMESSUNGEN UND -FORMEN: auf Anfrage
FARBEN: Formsteine sind in allen Farben unseres Programms
lieferbar
OBERFLÄCHEN: glatt, Struktur auf Anfrage



WIR GEHÖREN
ZUM GUTEN TON.

FORMSTEIN NR. 21

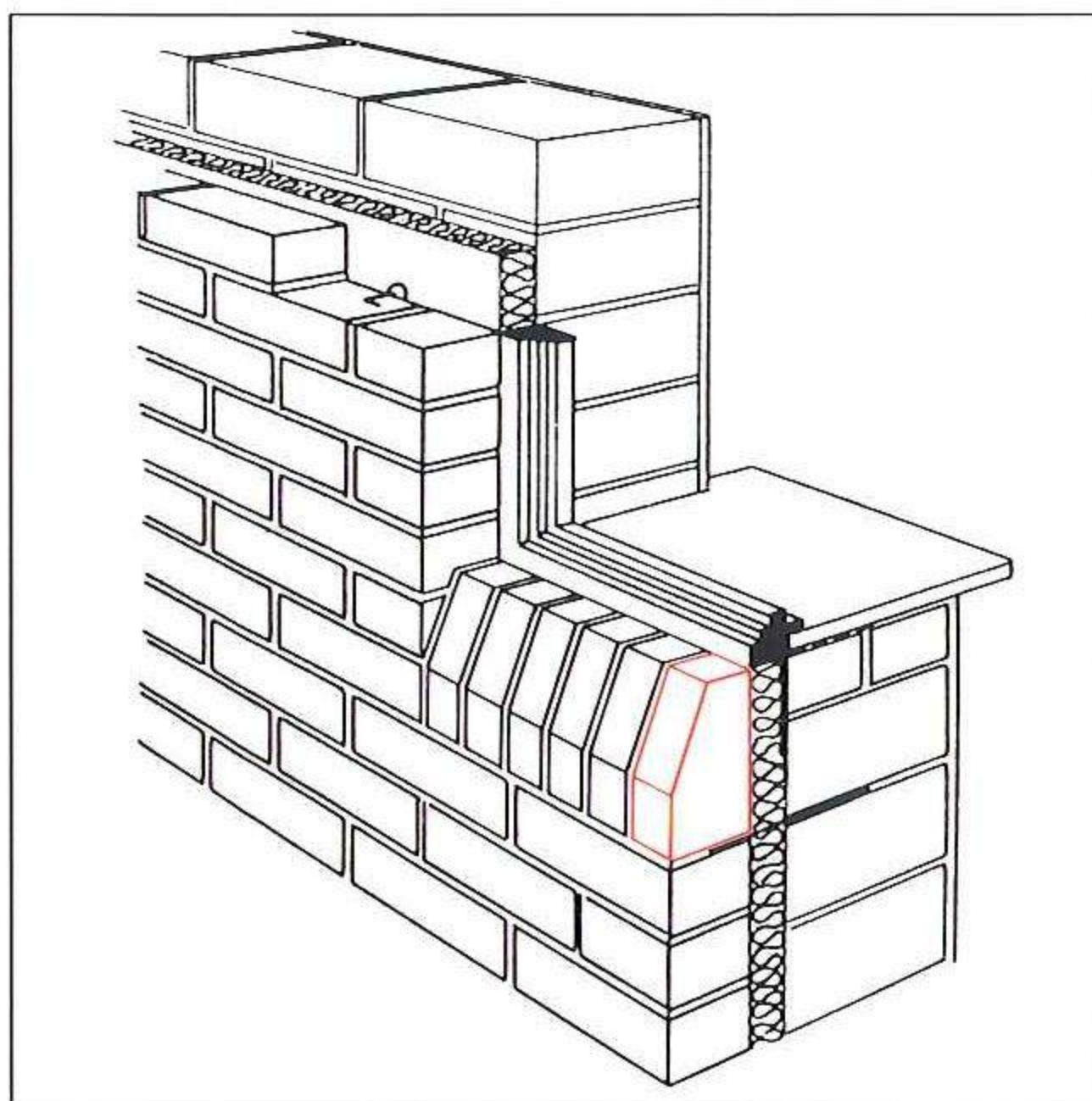
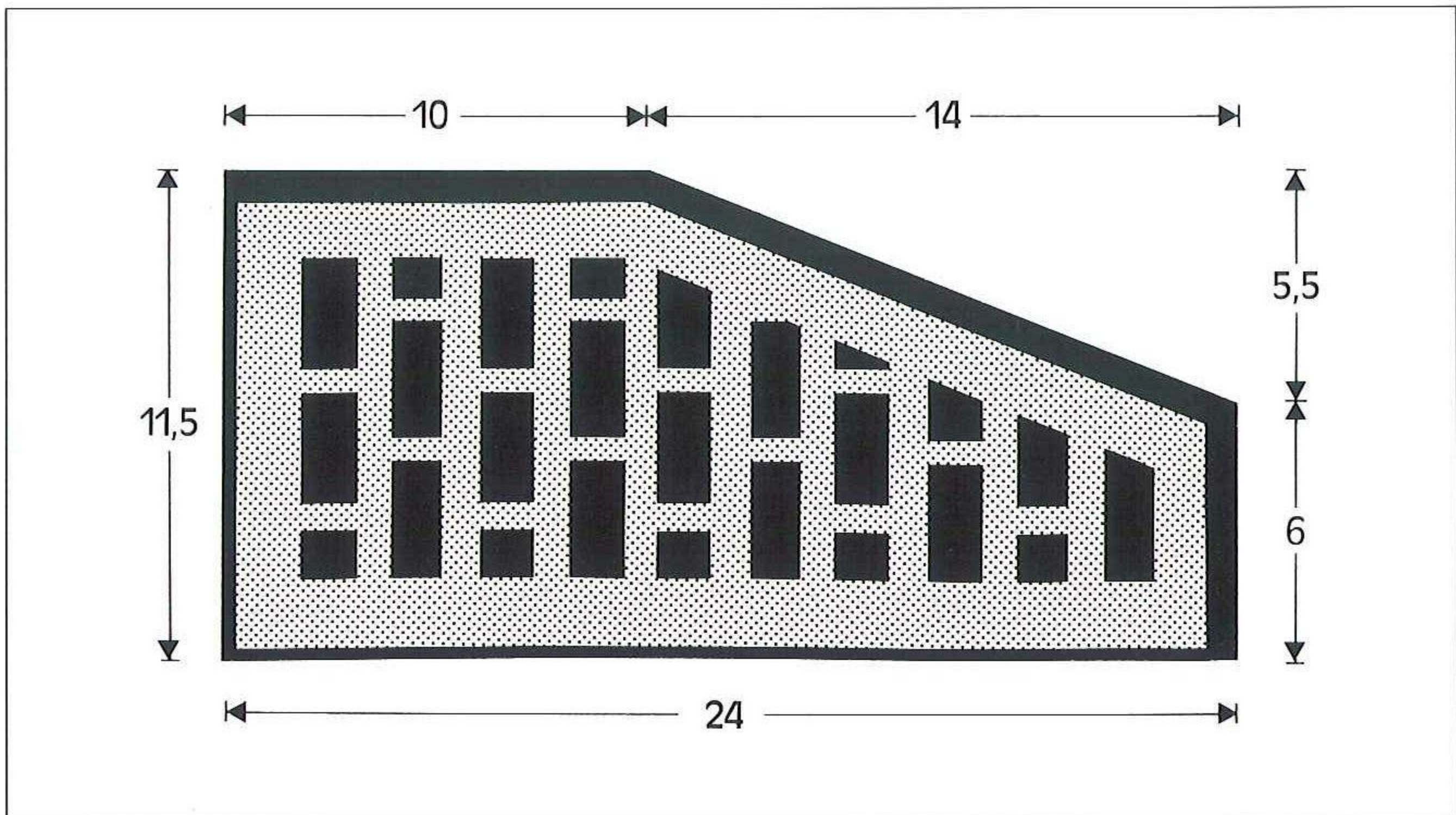

ANWENDUNGSBEISPIEL FENSTERBANK-ABDECKUNG

FORMATE: DF, RF, NF, 2DF
 SONDERABMESSUNGEN UND -FORMEN: auf Anfrage
 FARBEN: Formsteine sind in allen Farben unseres Programms
 lieferbar
 OBERFLÄCHEN: glatt, Struktur auf Anfrage



WIR GEHÖREN
ZUM GUTEN TON.

FORMSTEIN NR. 22

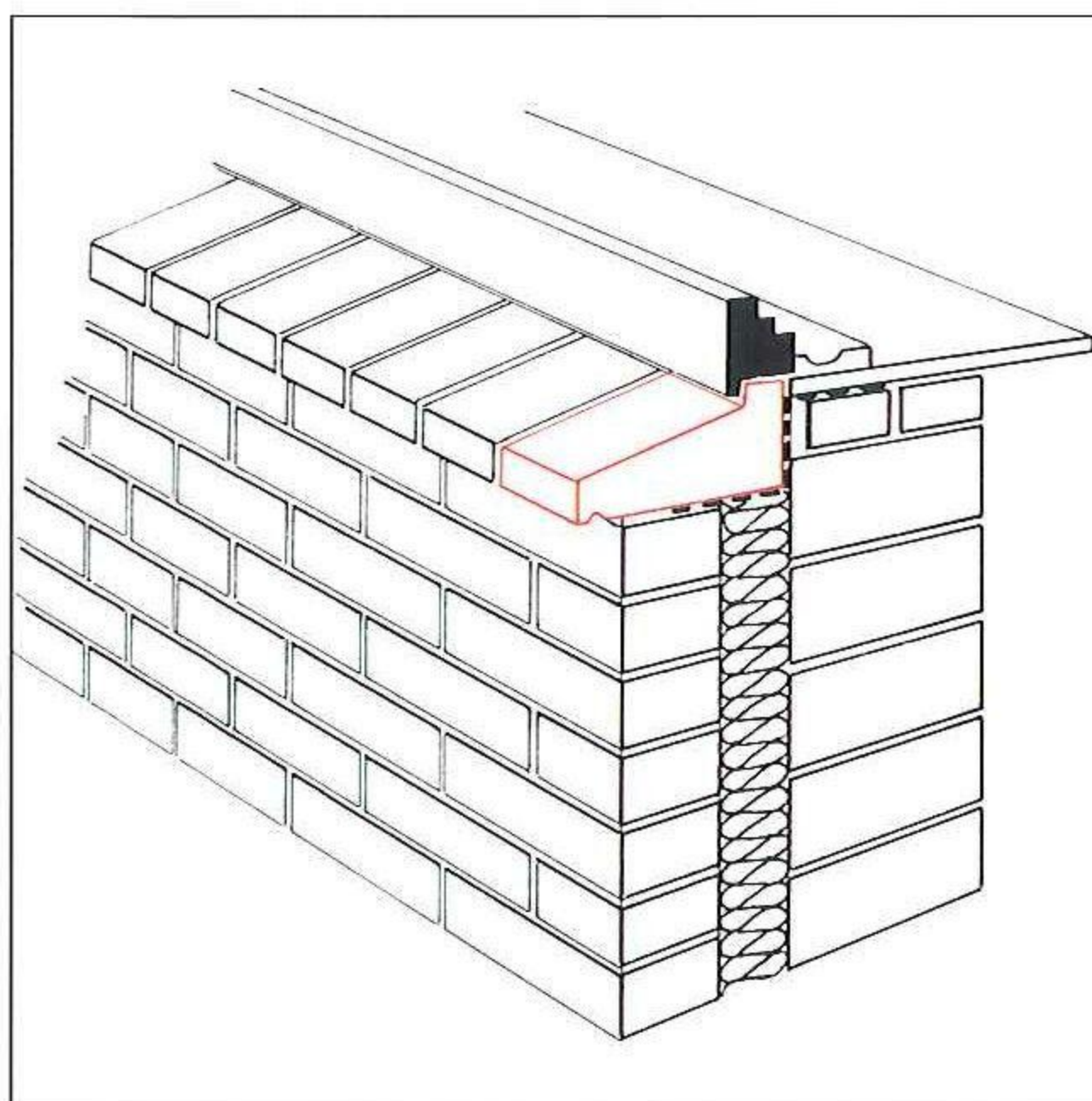
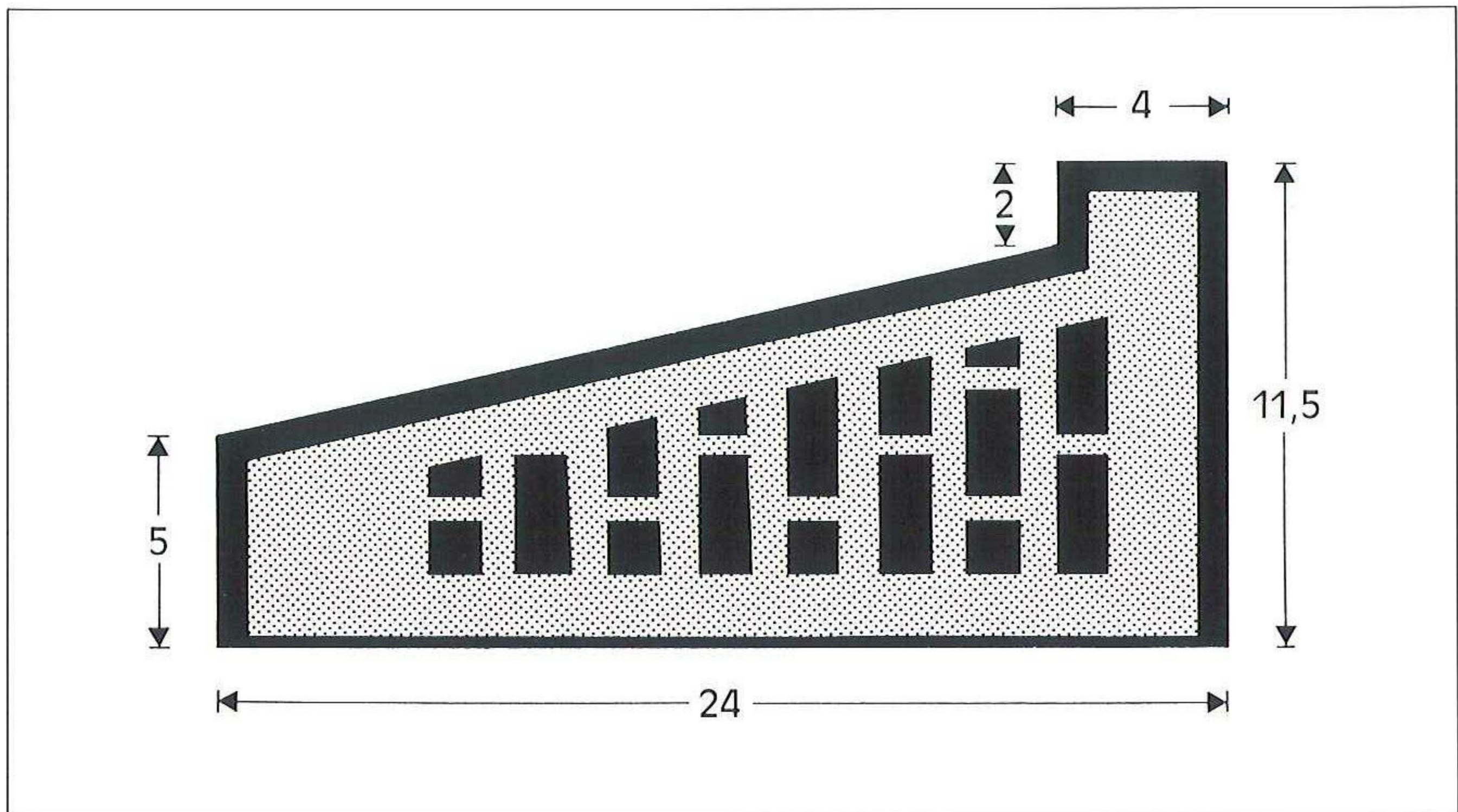

ANWENDUNGSBEISPIEL
FENSTERBANK-ABDECKUNG (mit und ohne Wassernase)

FORMATE: DF, RF, NF, 2DF
SONDERABMESSUNGEN UND -FORMEN: auf Anfrage
FARBEN: Formsteine sind in allen Farben unseres Programms
lieferbar
OBERFLÄCHEN: glatt, Struktur auf Anfrage



WIR GEHÖREN
ZUM GUTEN TON.

FORMSTEIN NR. 23

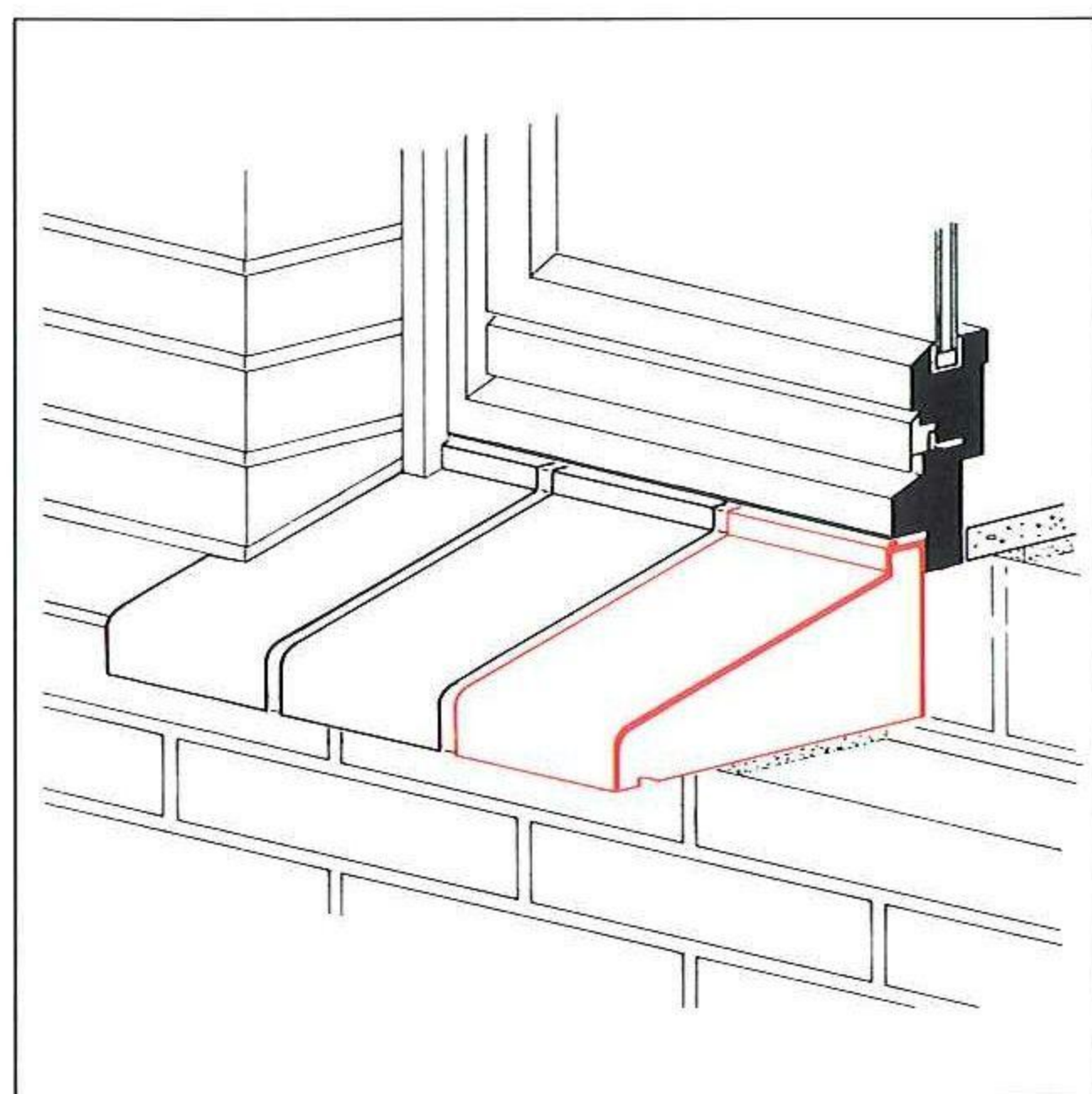
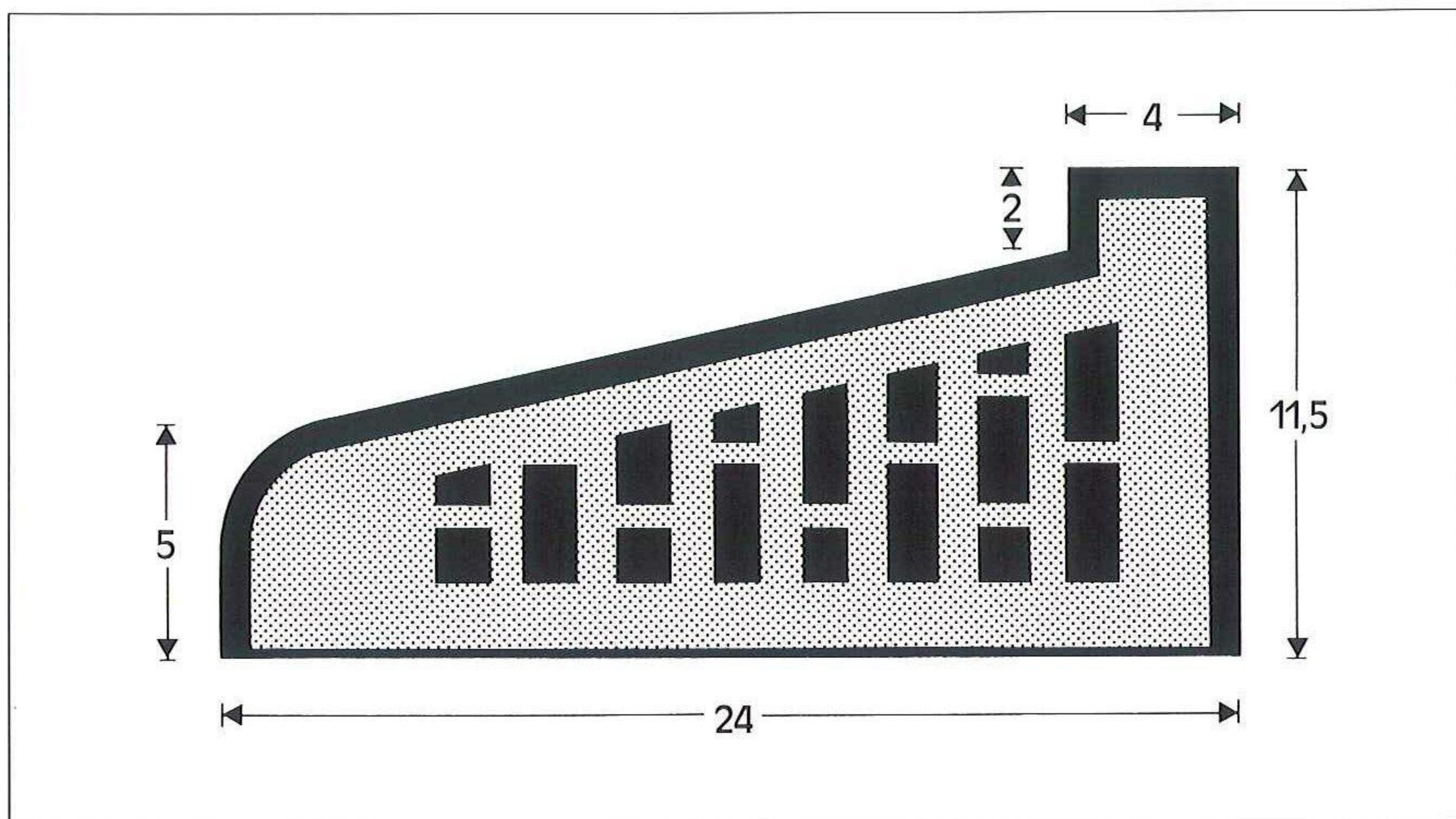

ANWENDUNGSBEISPIEL
FENSTERBANK-ABDECKUNG (mit und ohne Wassernase)

FORMATE: DF, RF, NF, 2DF
SONDERABMESSUNGEN UND -FORMEN: auf Anfrage
FARBEN: Formsteine sind in allen Farben unseres Programms
lieferbar
OBERFLÄCHEN: glatt, Struktur auf Anfrage

FORMSTEIN NR. 24

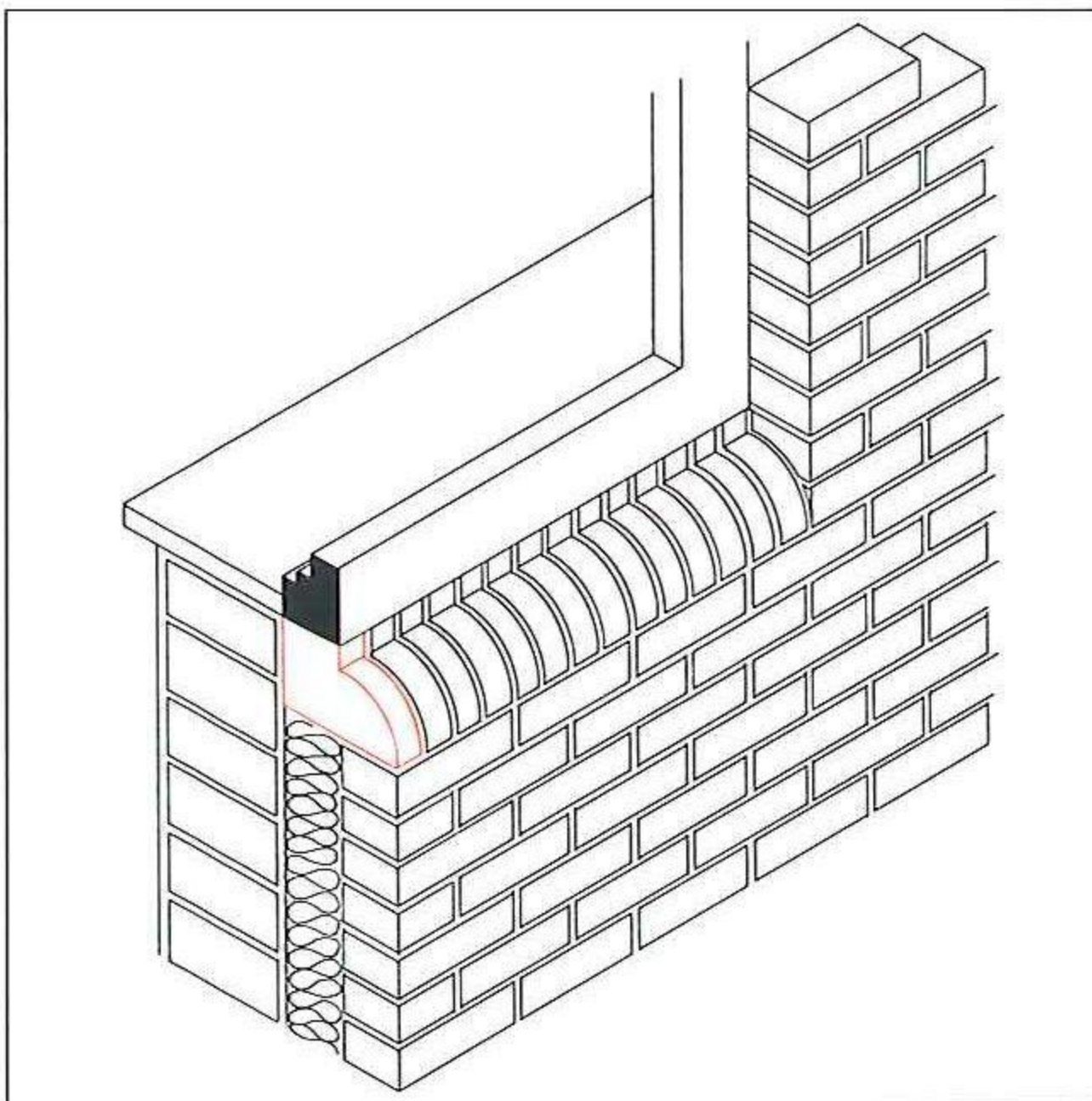
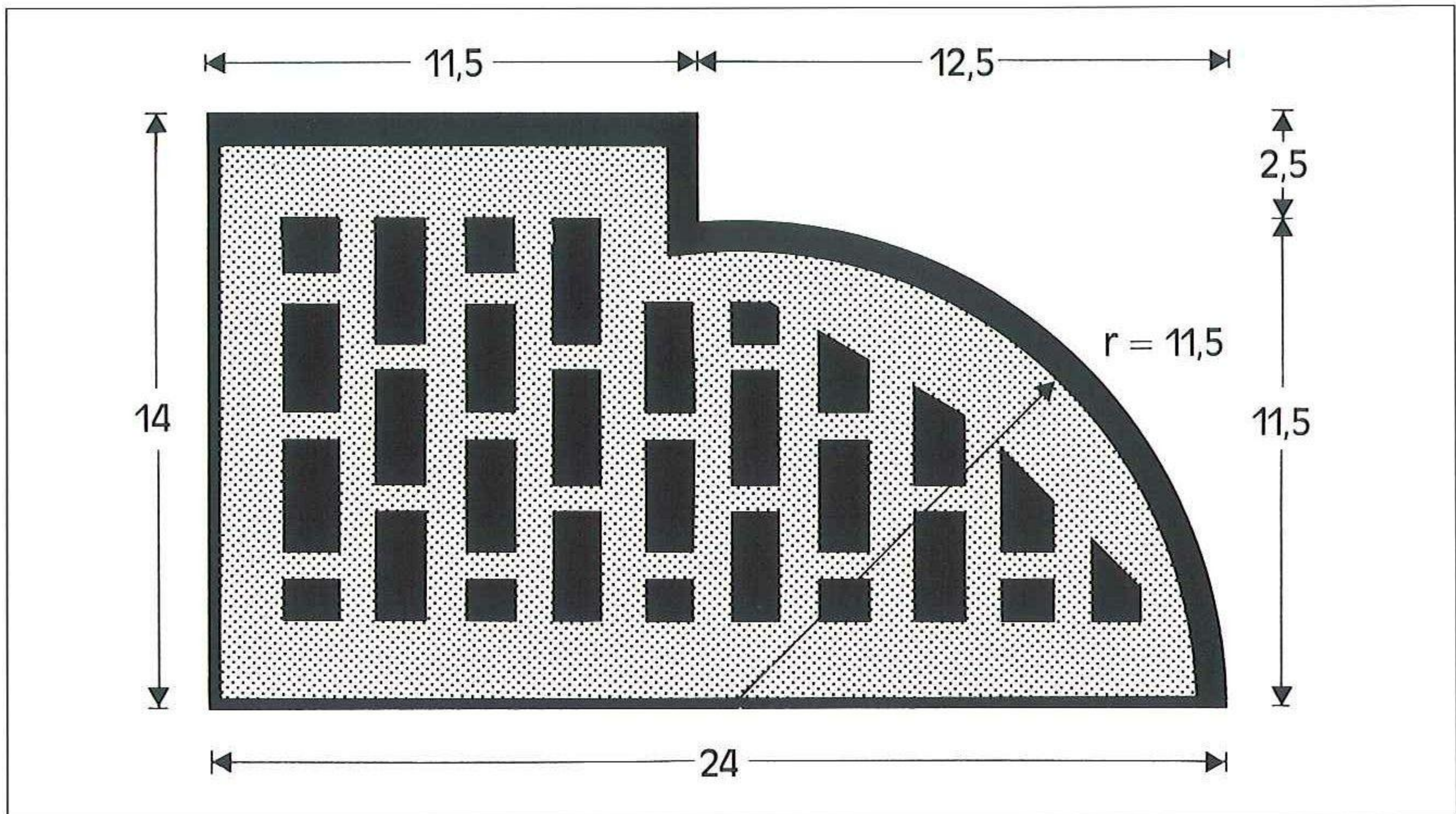

ANWENDUNGSBEISPIEL FENSTERBANK-ABDECKUNG

FORMATE: DF, RF, NF, 2DF
 SONDERABMESSUNGEN UND -FORMEN: auf Anfrage
 FARBEN: Formsteine sind in allen Farben unseres Programms
 lieferbar
 OBERFLÄCHEN: glatt, Struktur auf Anfrage

FORMSTEIN NR. 25

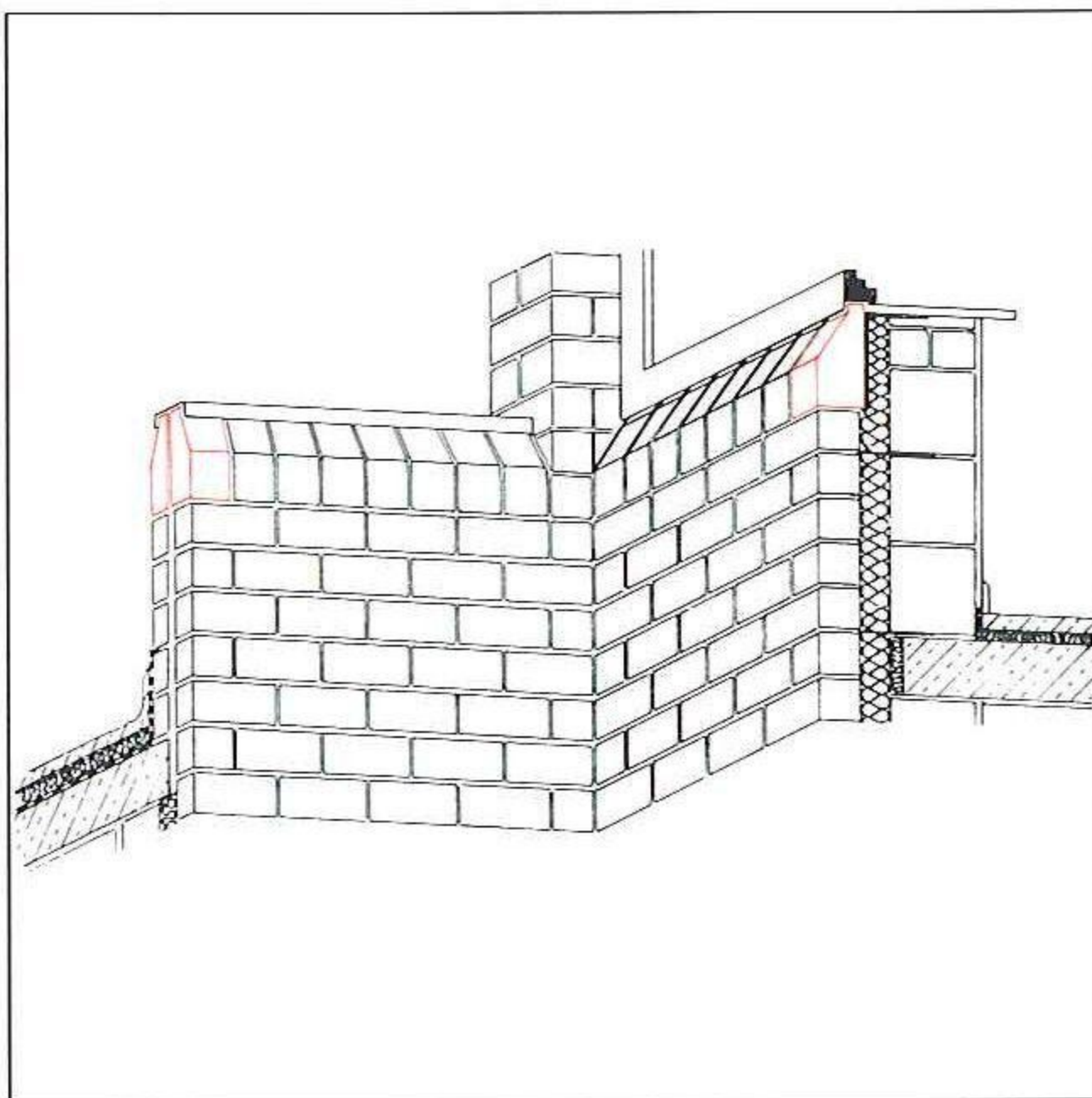
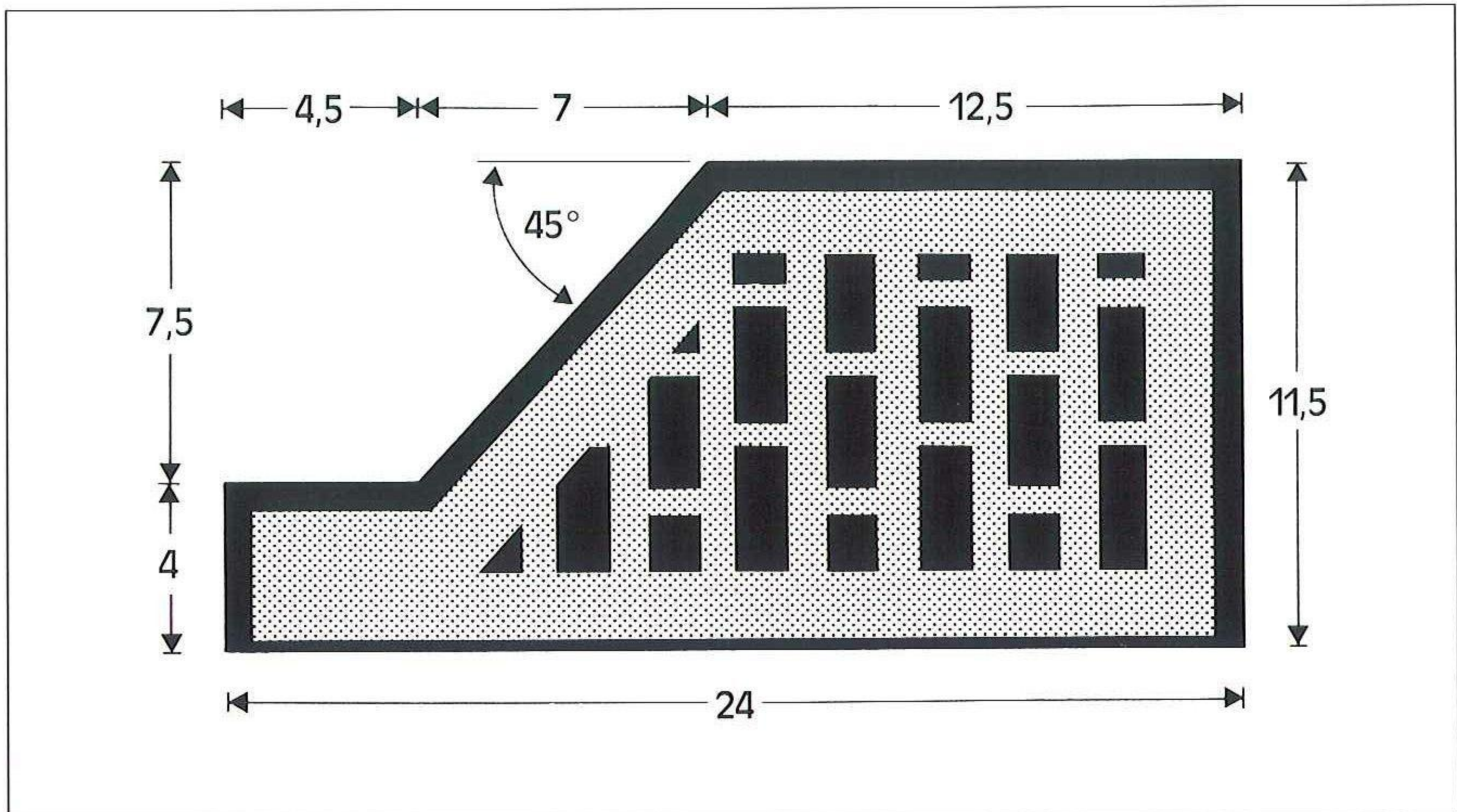

ANWENDUNGSBEISPIEL
MAUERABDECKUNG, FENSTERBANK-ABDECKUNG

FORMATE: DF, RF, NF, 2DF
SONDERABMESSUNGEN UND -FORMEN: auf Anfrage
FARBEN: Formsteine sind in allen Farben unseres Programms
lieferbar
OBERFLÄCHEN: glatt, Struktur auf Anfrage



WIR GEHÖREN
ZUM GUTEN TON.

FORMSTEIN NR. 26

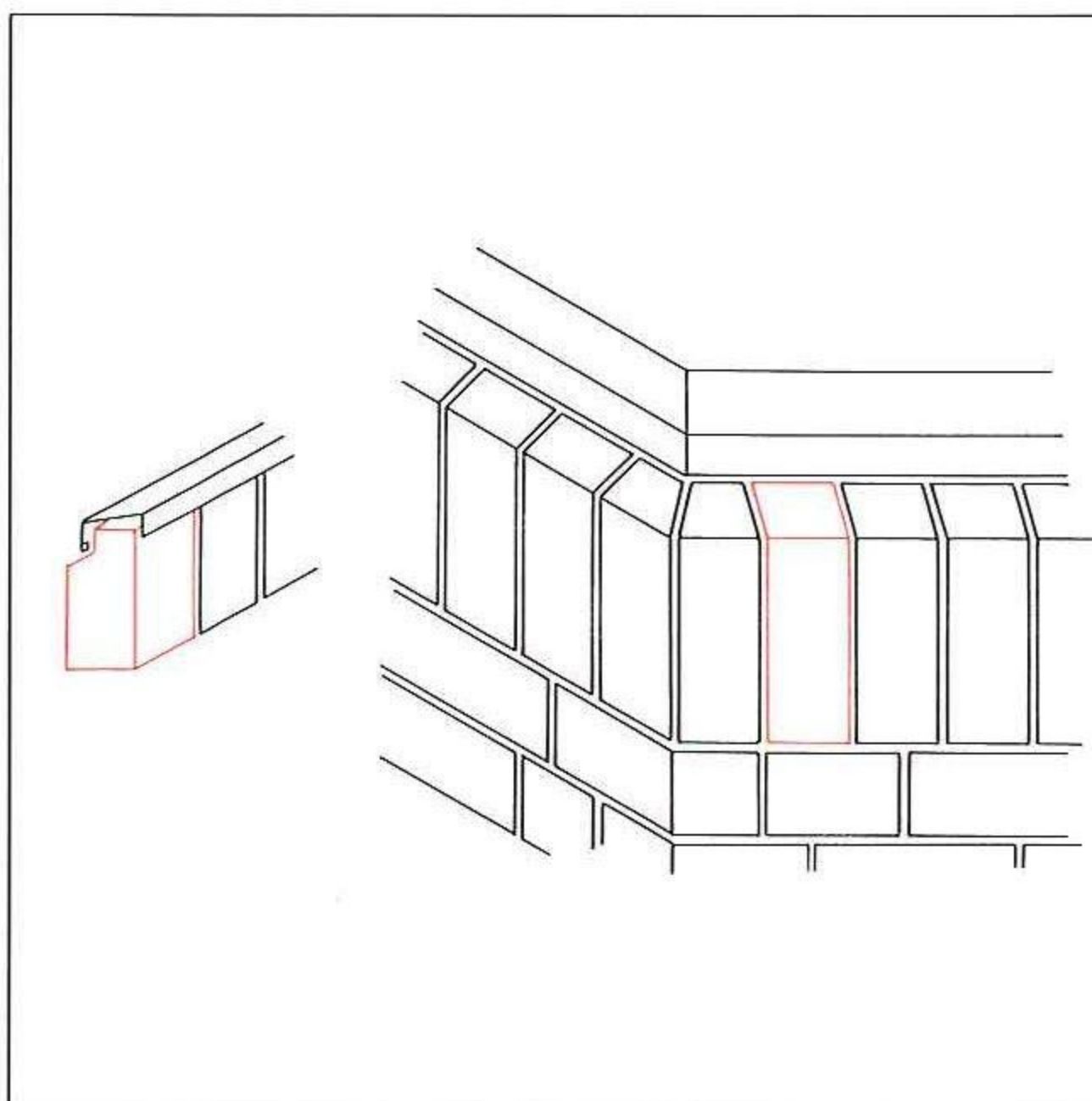
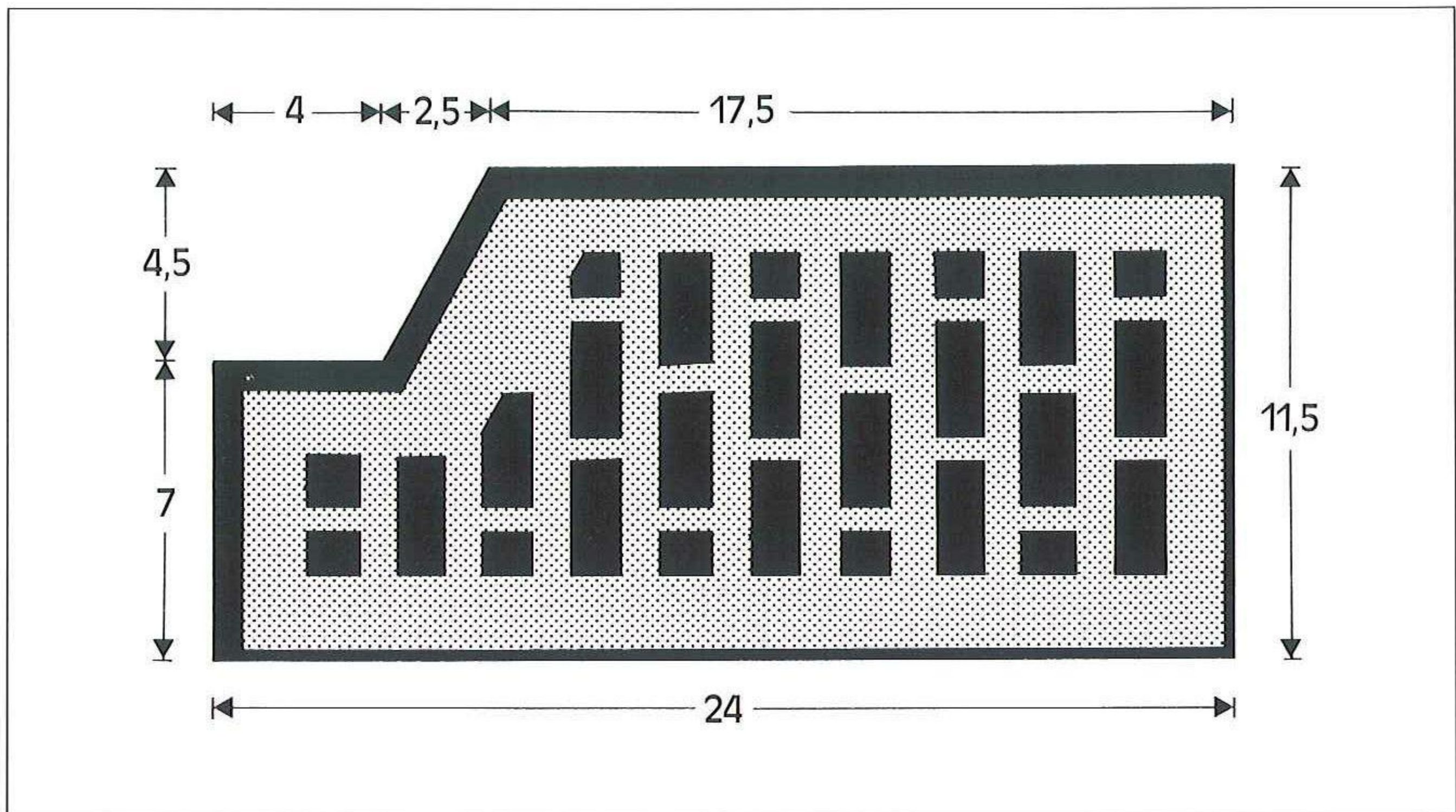

ANWENDUNGSBEISPIEL
MAUERABDECKUNG, ATTIKAAUSBILDUNG

FORMATE: DF, RF, NF, 2DF
 SONDERABMESSUNGEN UND -FORMEN: auf Anfrage
 FARBEN: Formsteine sind in allen Farben unseres Programms
 lieferbar
 OBERFLÄCHEN: glatt, Struktur auf Anfrage

FORMSTEIN NR. 27

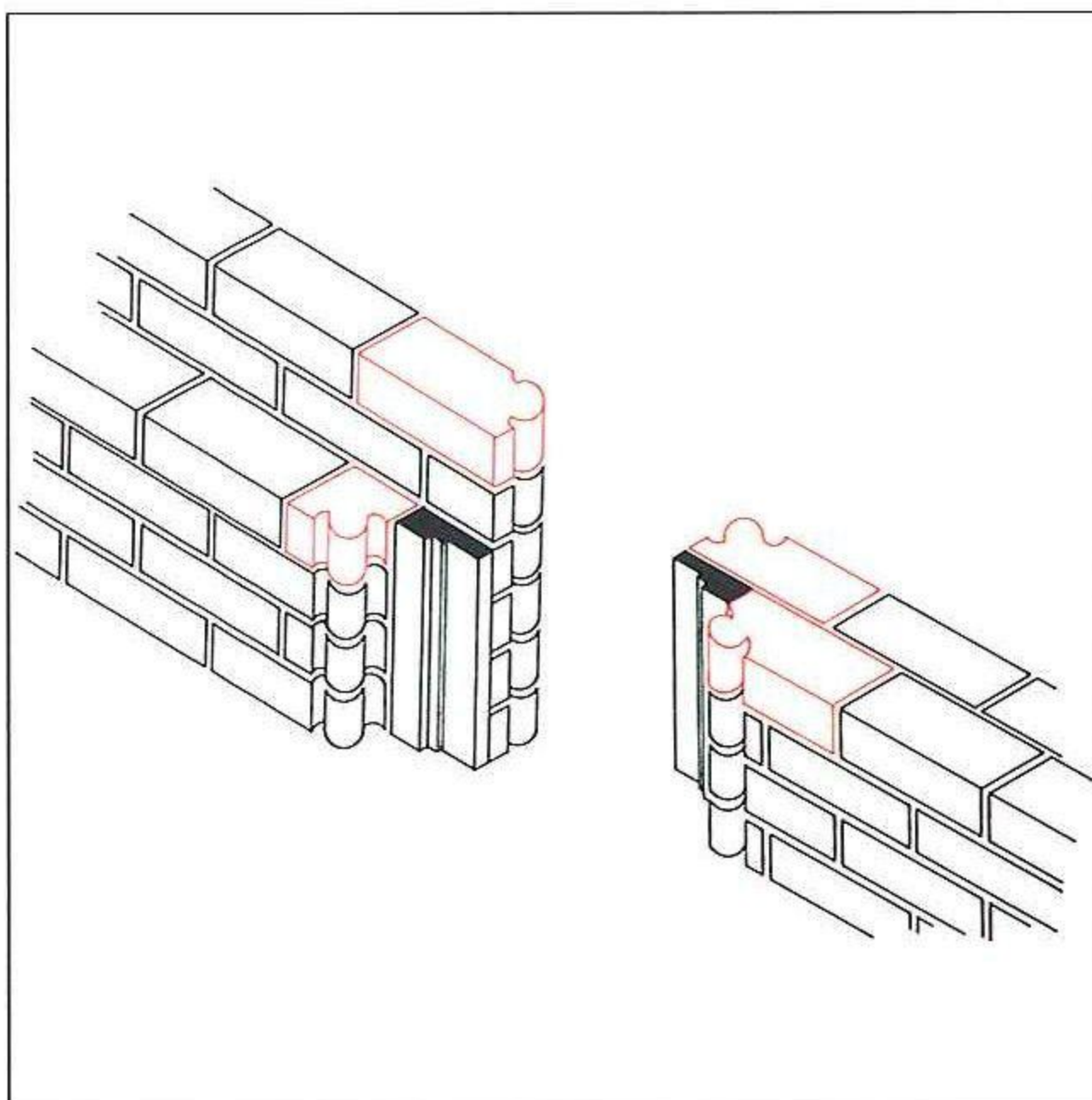
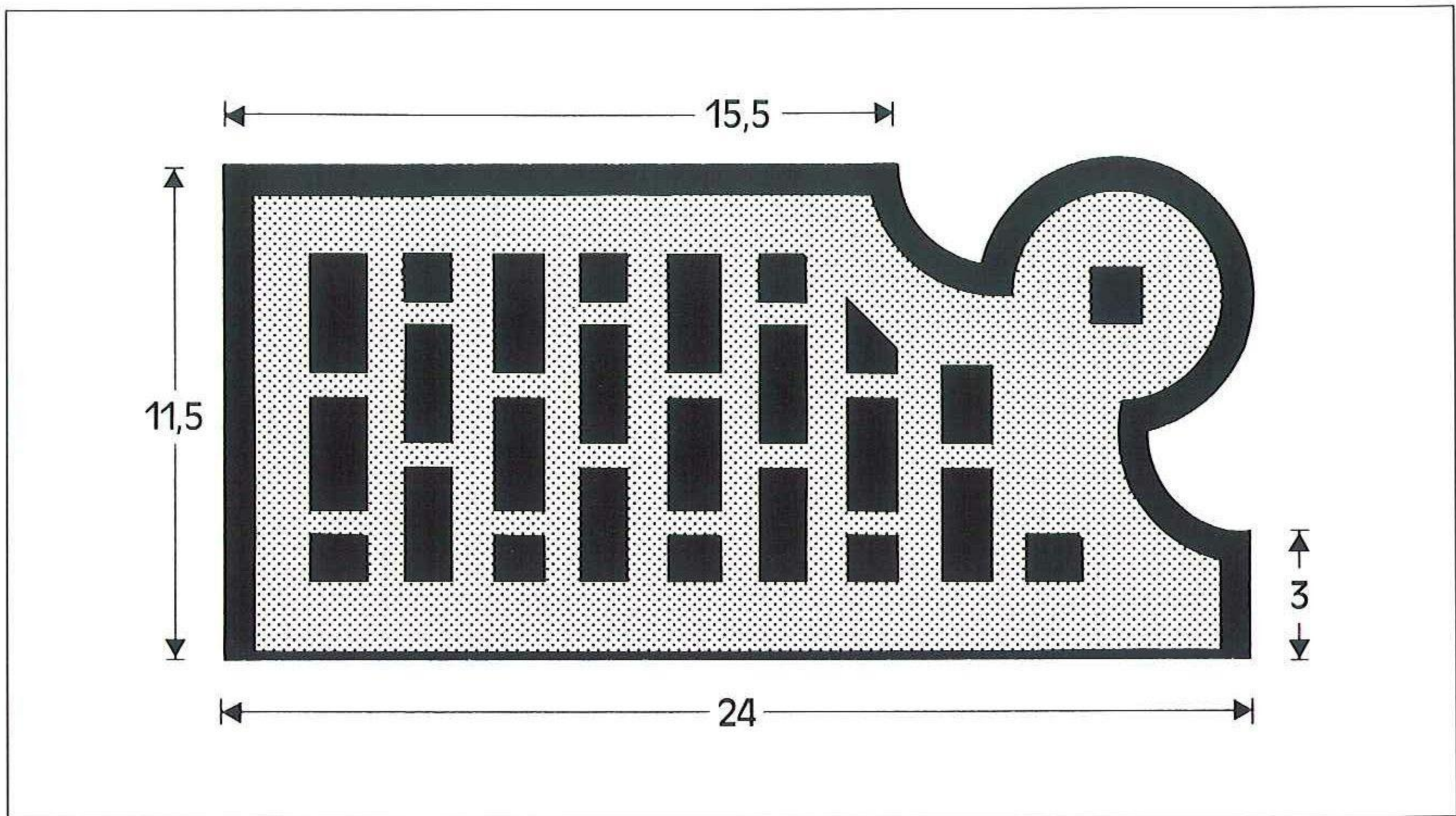

ANWENDUNGSBEISPIEL LAIBUNGS- ODER GESIMSSTEIN

FORMATE: DF, RF, NF, 2DF
SONDERABMESSUNGEN UND -FORMEN: auf Anfrage
FARBEN: Formsteine sind in allen Farben unseres Programms
lieferbar
OBERFLÄCHEN: glatt, gerauht



WIR GEHÖREN
ZUM GUTEN TON.

FORMSTEIN NR. 28

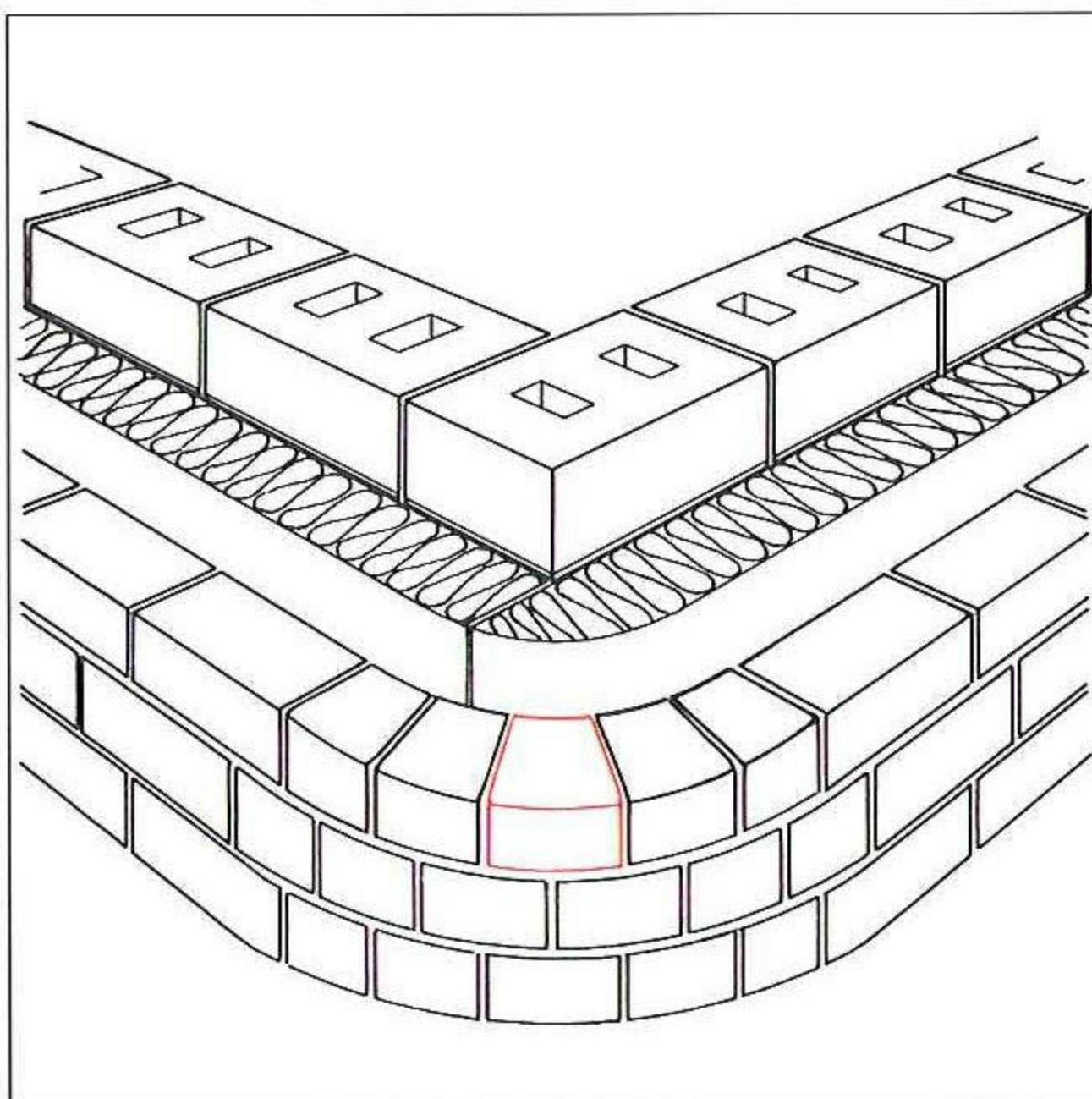
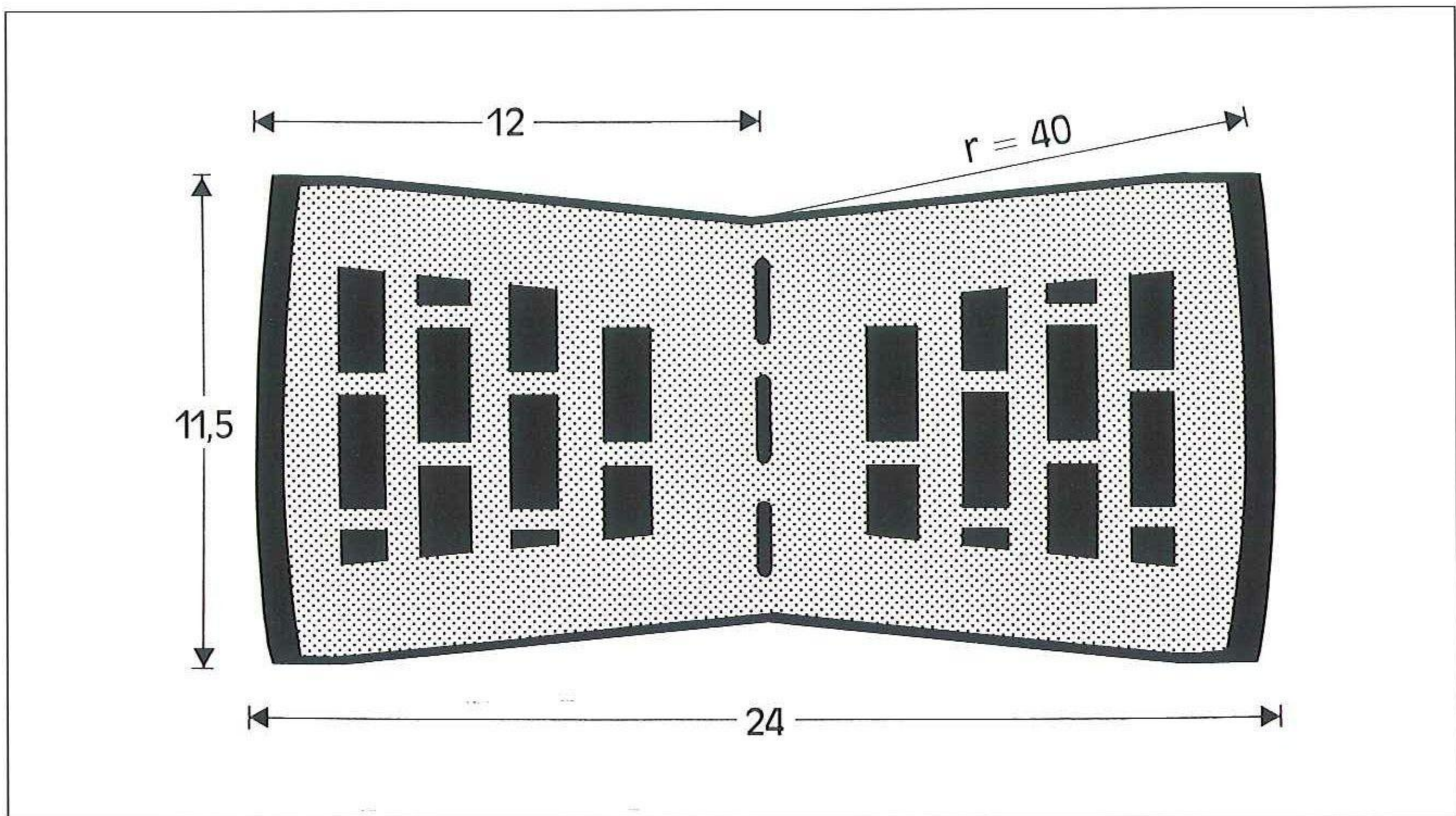

ANWENDUNGSBEISPIEL ECKENAUSBILDUNG

FORMATE: DF, RF, NF, 2DF
 SONDERABMESSUNGEN UND -FORMEN: auf Anfrage
 FARBEN: Formsteine sind in allen Farben unseres Programms
 lieferbar
 OBERFLÄCHEN: glatt, Struktur auf Anfrage



WIR GEHÖREN
ZUM GUTEN TON.

FORMSTEIN NR. 29

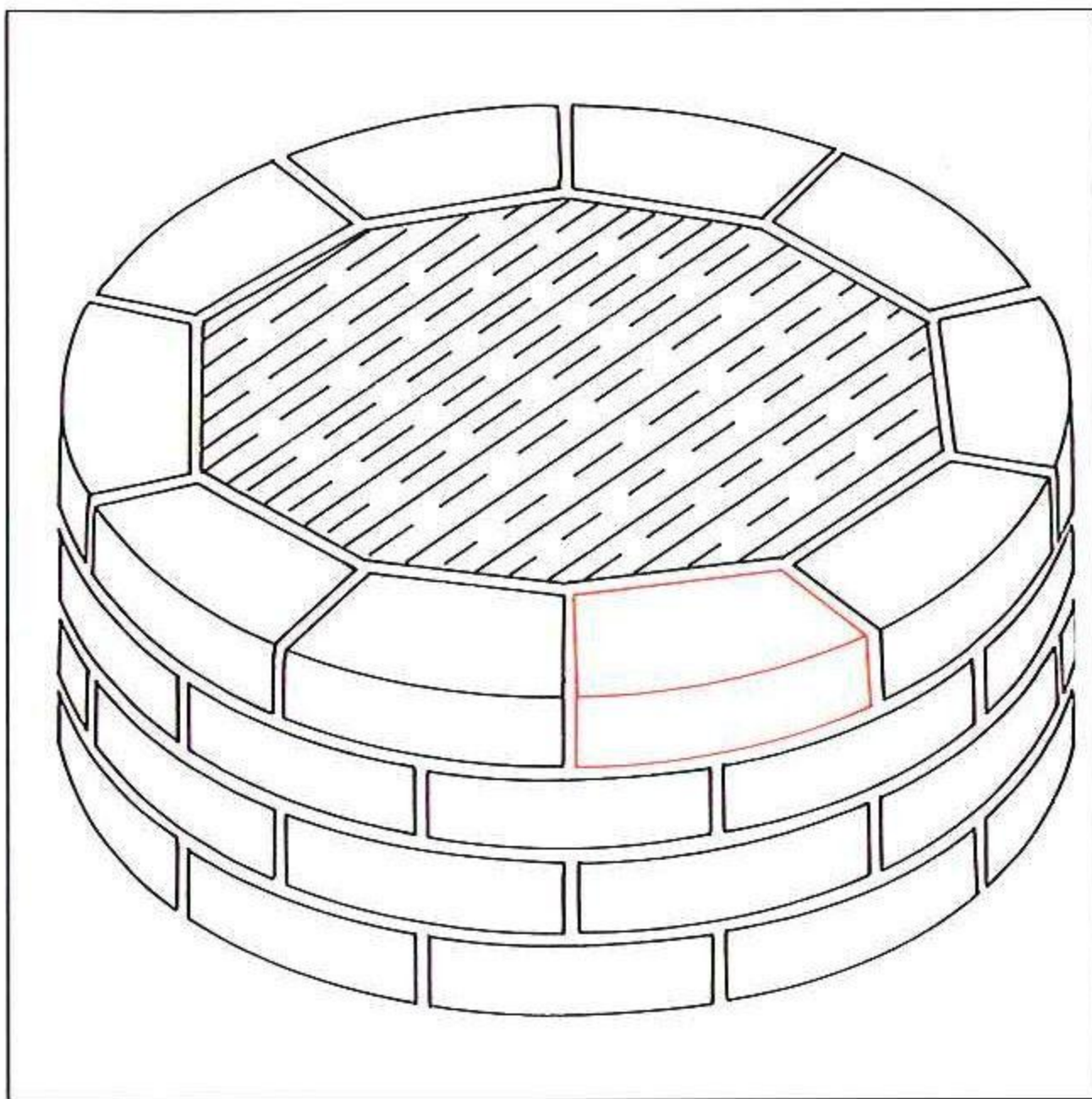
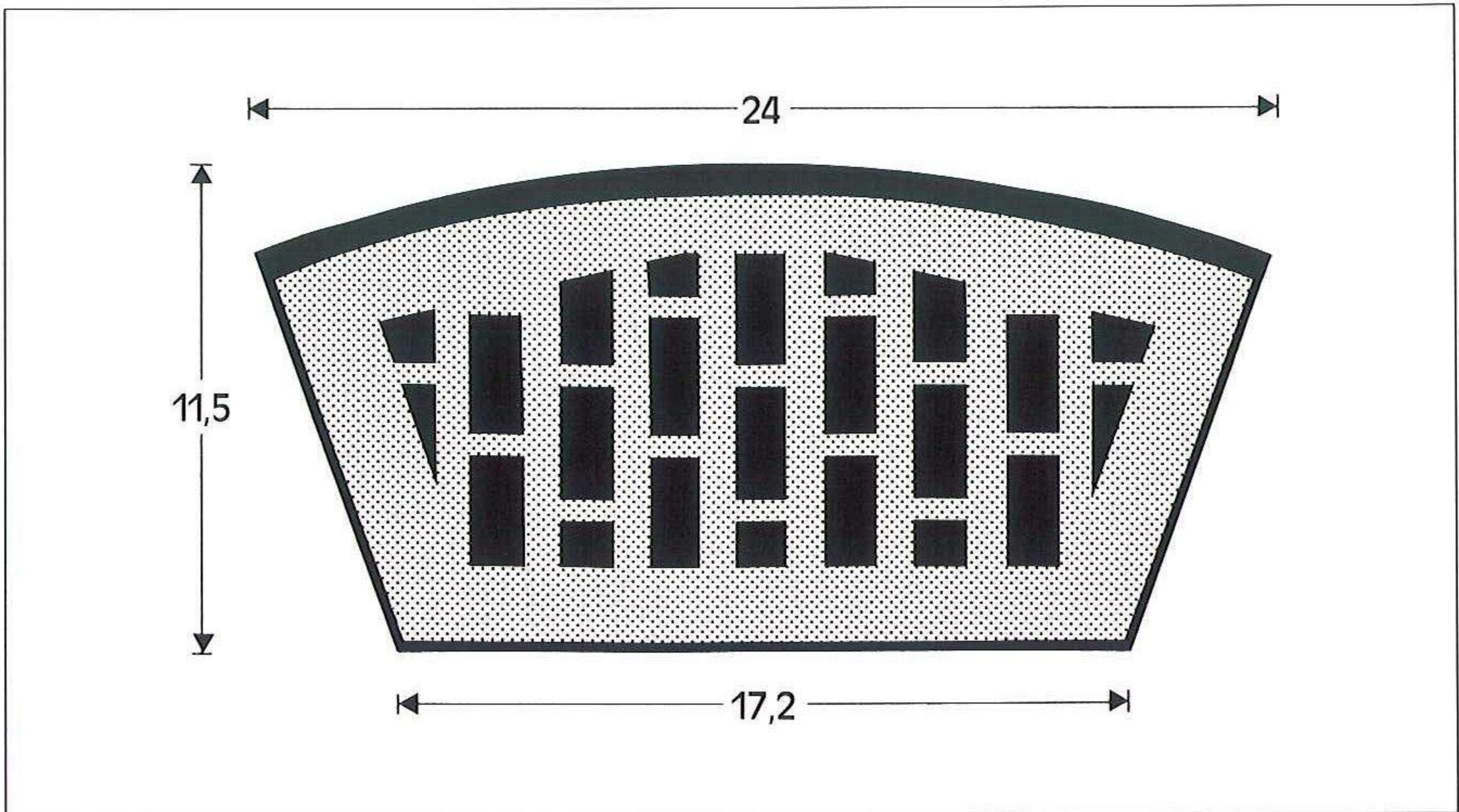

ANWENDUNGSBEISPIEL SÄULENUMMANTELUNG

FORMATE: DF, RF, NF, 2DF
SONDERABMESSUNGEN UND -FORMEN: auf Anfrage
FARBEN: Formsteine sind in allen Farben unseres Programms
lieferbar
OBERFLÄCHEN: glatt, Struktur auf Anfrage